

## Wi-Fi Touchscreen Programmable Thermostat

# RTH8500

## Wi-Fi Series

### User Guide

**Read and save these instructions.**

For help please visit  
[yourhome.honeywell.com](http://yourhome.honeywell.com)



## In the box you will find

- Thermostat
- Wallplate (attached to thermostat)
- Screws and anchors
- Coin cell battery (inside the back of the thermostat)
- Quick Start Guide
- Thermostat ID Card
- Wire labels
- User Guide







# Welcome



Congratulations on your purchase of a Honeywell Wi-Fi touchscreen programmable thermostat. When registered to Honeywell's Total Connect Comfort Solutions, you can remotely monitor and control the heating and cooling system in your home or business—you can stay connected to your comfort system wherever you go.

Honeywell's Total Connect Comfort is the perfect solution if you travel frequently, own a vacation home, a business or manage an Investment property or if you are simply looking for peace of mind.

-  This thermostat works with common 24 volt systems such as forced air, hydronic, heat pump, oil, gas, and electric. It will not work with millivolt systems, such as a gas fireplace, or with 120/240 volt systems such as baseboard electric heat.
-  This thermostat contains a Lithium battery which may contain Perchlorate material. Perchlorate Material—special handling may apply. See [www.dtsc.ca.gov/hazardouswaste/perchlorate](http://www.dtsc.ca.gov/hazardouswaste/perchlorate)
-  **MERCURY NOTICE:** Do not place your old thermostat in the trash if it contains mercury in a sealed tube. Contact the Thermostat Recycling Corporation at [www.thermostat-recycle.org](http://www.thermostat-recycle.org) or 1-800-238-8192 for information on how and where to properly and safely dispose of your old thermostat.
-  **NOTICE:** To avoid possible compressor damage, do not run air conditioner if the outside temperature drops below 50°F (10°C).

## Need help?

Visit [wifithermostat.com](http://wifithermostat.com) or call 1-855-733-5465 for assistance before returning the thermostat to the store.

# Table of contents

## About your new thermostat

Home screen quick reference .....	2
Preset energy-saving schedules .....	2

## Installation

Installing your thermostat .....	3
Connecting to your Wi-Fi network .....	11
Registering your thermostat online .....	12

## Operation

Setting the clock .....	14
Setting the fan .....	15
Selecting system mode .....	15
Adjusting program schedules .....	16
Overriding schedules temporarily .....	16
Overriding schedules permanently .....	16
Setting vacation hold .....	17

Setting filter reminder intervals .....	17
Cleaning the screen .....	18
Unregistering thermostat .....	18
Disconnecting Wi-Fi .....	18
Special features .....	19
Setting functions and options .....	20

## Appendices

Frequently asked questions .....	24
Message center messages .....	25
Troubleshooting .....	26
Limited warranty .....	27

# Features of your Wi-Fi thermostat

With your new thermostat, you can:

- **Connect to the Internet to monitor and control your heating/cooling system**
- **View and change your heating/cooling system settings**
- **View and set temperature and schedules**
- **Receive alerts via email and get automatic upgrades**

Your new thermostat provides:

- **Smart Response Technology**
- **Compressor protection**
- **Heat/cool auto changeover**

# Home screen quick reference



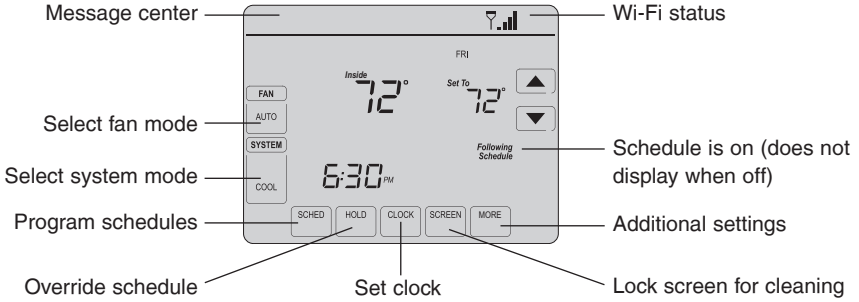

Once your Wi-Fi thermostat is installed, it will display the home screen. Portions of this display will change depending on how you are viewing it. To change settings, simply press the appropriate area lightly with your finger.



Unless you change the lighting function, the screen is always lit at low intensity. When you touch the screen, the screen brightens.

# Preset energy-saving schedules

This thermostat is pre-set with energy-saving program settings for four time periods. Using the default settings can reduce your heating/cooling expenses if used as directed. Savings may vary depending on geographic region and usage.

		Default Heat Settings	Default Cool Settings
	<b>WAKE</b> 6:00 am	70°	78°
	<b>LEAVE</b> 8:00 am	62°	85°
	<b>RETURN</b> 6:00 pm	70°	78°
	<b>SLEEP</b> 10:00 pm	62°	82°

To change the settings, see pages 16–17.

# Setting up your thermostat

Setting up your Wi-Fi programmable touchscreen thermostat is easy. It is preprogrammed and ready to go as soon as it is installed and registered.

- ① Install your thermostat.
- ② Connect it to your home wireless network.
- ③ Register online for remote access.



**Before you begin**, you may want to watch a brief installation video. Use the QR Code® at the front of this guide, or go to [wifithermostat.com/support](http://wifithermostat.com/support)

## Installing your thermostat

You might need the following tools to install this thermostat:

- No. 2 Phillips screwdriver
- Small pocket screwdriver
- Pencil
- Level (optional)
- Drill and bits (3/16" for drywall, 7/32" for plaster) (optional)
- Hammer (optional)
- Electrical tape (optional)

- 1 Switch OFF power to your heating/cooling system.

**Important!** To protect your equipment, switch OFF the power to your heating/cooling system at the breaker box or the system switch.

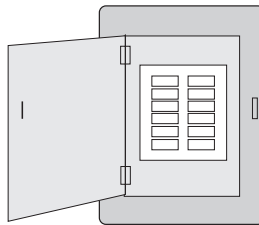

Circuit  
breaker  
box

or

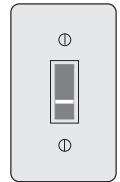

Heating/cooling  
system power  
switch

# Installing your thermostat

2 Remove old thermostat faceplate and leave wires connected.

2a Take a picture of the wire connections for later reference.

2b If no wire is connected to a terminal labeled C or no C terminal exists on the old thermostat, view the Alternate Wiring videos at [wifithermostat.com/videos](http://wifithermostat.com/videos)



If you have an older thermostat with a sealed mercury tube, turn to page ii for proper disposal instructions.

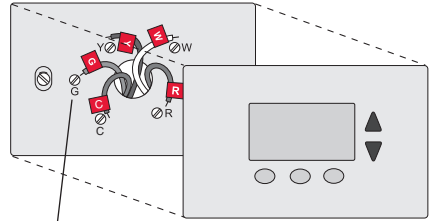

Terminal designation

**Important!** C wire is required and is the primary power source for your thermostat. Without a C wire, your thermostat will not power up.

3 Label wires.

**Do not label by wire color.** Use the supplied sticky tags to label each wire as you disconnect it. Label wires according to the old thermostat terminal designations, not by wire color.

**Note:** If no tag matches a terminal designation, write the appropriate letter on a blank sticky tag.

4 Remove wallplate.

Remove the old wallplate from the wall after all wires have been labeled and disconnected.

Wiring Labels		Étiquettes de fils		Etiquetas para los cables					
Apply these wiring labels to each wire with the appropriate terminal designation as you remove it from the existing thermostat.		Coloque estas etiquetas en los bornes de thermostat existentes, colócalas en etiquetas que corresponderán a la letra de la borne.		Coloque estas etiquetas con la designación de los terminales, en cada cable al remover los cables del thermostat actual.					
B	B	Y2	Y2	C	C	E	E	F	F
G	G	H	H	L	L	O	O	P	P
R	R	RC	RC	RH	RH	T	T	U	U
VVR	VVR	W	W	W1	W1	W2	W2	W3	W3
X	X	X1	X1	X2	X2	Y	Y	Y1	Y1
AUX	AUX								

69-0823F8S-2 • 0-05 • Printed in U.S.A.

Sticky tag

Blank tags

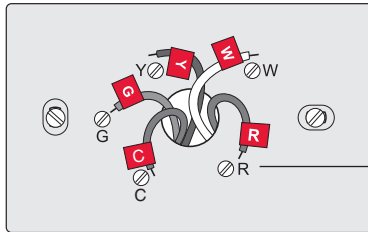

Terminal designation

# Installing your thermostat

- 5 Separate Wi-Fi thermostat and its wallplate.

On your new thermostat, grasp the finger holds on the top and bottom of the wallplate with one hand and the thermostat (front) with the other hand. Pull pieces apart.

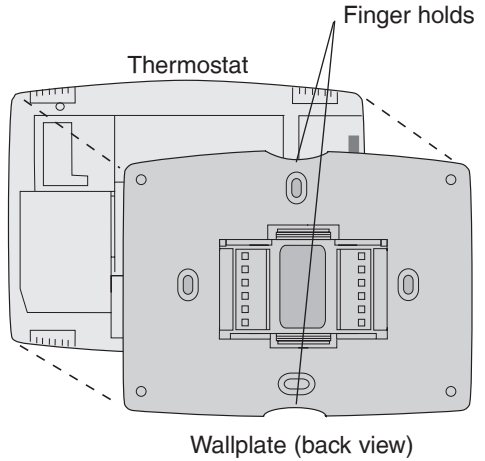

- 6 Mount wallplate for Wi-Fi thermostat.

Mount your new wallplate using screws and anchors included with the thermostat.

If necessary:

Drill 3/16-in holes for drywall.

Drill 7/32-in holes for plaster.

**Note:** You may be able to use your existing wall anchors. Hold the wallplate up to the existing anchors to check for alignment.

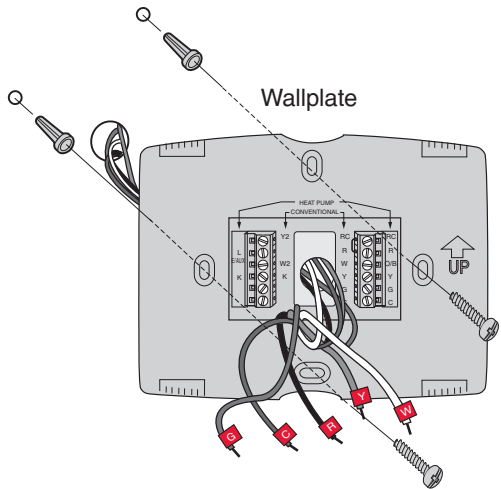

# Installing your thermostat

**Important!** The Wi-Fi thermostat requires a C wire to operate. The C, or common, wire brings 24 VAC power to the thermostat. Many older mechanical or battery operated thermostats do not require a C wire. If you don't have a C wire, try:

- Looking for an unused wire that is pushed into the wall. Connect that wire to C and check that it is connected to the 24 VAC common at your heating/cooling system. Check the video section at [wifithermostat.com](http://wifithermostat.com)

**Note:** Not all heating/cooling systems label the 24 VAC common C. Check your system manual or contact the manufacturer to find out which terminal is the 24 VAC common.



View the Alternate Wiring videos at [wifithermostat.com/videos](http://wifithermostat.com/videos)

## Wiring

For **conventional** heating/cooling systems (natural gas, oil or electric furnace, air conditioner), see page 6. See “Glossary” on page 27 for further definition.

For a **heat pump** system, see page 7. See “Glossary” on page 27 for further definition.

## Wiring (conventional system)

7A Wire the Wi-Fi thermostat to your conventional system.

- a Starting with the C Wire, match the sticky tag on the wire to the terminal labels.

**You must have a C wire. See page 6.**

- b Loosen screw, insert wire on inside edge of terminal, then tighten screw.
- c Verify wire is firmly secured by gently pulling on wire.
- d Repeat steps a–c for all other wires.
- e Push any excess wire back into the wall opening after all wires are installed.
- f Continue to page 9.



**Labels don't match?** See alternate wiring key on page 7.

Remove metal jumper **only** if you have both **R** and **RC** wires

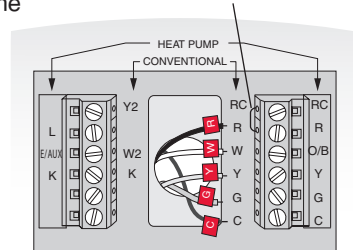

**Note:** The wiring for your application might be different than the wiring from above.



# Installing your thermostat

## Wiring (heat pump system only)



**Labels don't match?** See alternate wiring key on page 8.

7B Wire Wi-Fi thermostat to your heat pump.

- a Starting with the C Wire, match the sticky tag on the wire to the terminal labels.

**You must have a C wire. See page 6.**

- b Loosen screw, insert wire on inside edge of terminal, then tighten screw.
- c Verify wire is firmly secured by gently pulling on wire.
- d Repeat steps a–c for all other wires.
- e Push any excess wire back into the wall opening after all wires are installed.
- f Continue to page 9.

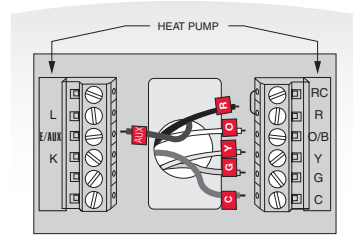

**Note:** If old thermostat has separate wires on **AUX** and **E**, place both wires into the **E/AUX** terminal. If old thermostat has wire on **AUX** with a jumper to **E**, place wire on **E/AUX** terminal. No jumper is required.

**Note:** The wiring for your application might be different than the wiring from above.

## Alternate wiring (conventional system)

Use this if your wire labels don't match the terminal labels.

**Note:** You must have a C wire or equivalent. See page 6.

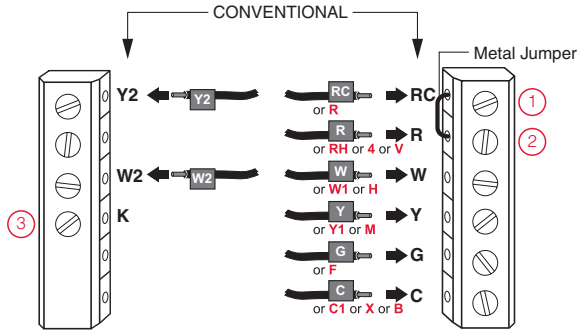

## Alternate wiring key (conventional system)

- ① Remove metal jumper connecting **R** and **RC** *only* if you must connect both **R** and **RC**.
- ② If your old thermostat had both **R** and **RH** wires, remove metal jumper. Connect the **R** wire to the **RC** terminal, and the **RH** wire to the **R** terminal.
- ③ Do not use **K** terminal. For future use.

# Installing your thermostat

## Alternate wiring (heat pump system only)

Use this if your wire labels don't match the terminal labels.

**Note:** You must have a C wire or equivalent. See page 6.

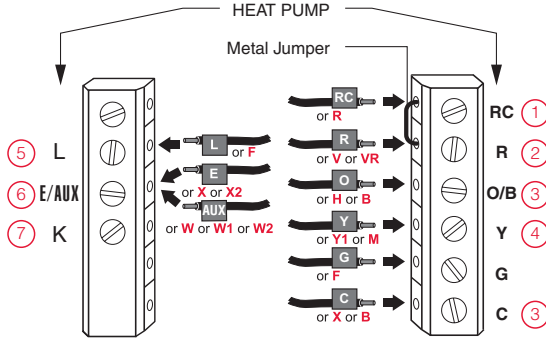

## Alternate wiring key (heat pump system only)

- ① Leave metal jumper between **R** and **RC** terminals in place.
- ② If your old thermostat had both **V** and **VR** wires, check [wifithermostat.com](http://wifithermostat.com) for help.
- ③ If your old thermostat had separate **O** and **B** wires, attach the **B** wire to the **C** terminal. If another wire is attached to the **C** terminal, check [wifithermostat.com](http://wifithermostat.com) for help. Attach the **O** wire to the **O/B** terminal. Set System Function 0190 to 0 (see page 22).  
If your old thermostat had an **O** wire and not a **B** wire, attach the **O** wire to the **O/B** terminal.
- ④ If your old thermostat had separate **Y1**, **W1** and **W2** wires, check [wifithermostat.com](http://wifithermostat.com) for help.
- ⑤ This is the system monitor. If the monitor finds a problem, you will see a red light in the upper right corner of the thermostat (shines through the cover).
- ⑥ If old thermostat has separate wires on **AUX** and **E**, place both wires into the **E/AUX** terminal. If old thermostat has wire on **AUX** with a jumper to **E**, place wire on **E/AUX** terminal. No jumper is required.
- ⑦ Do not use **K** terminal. For future use.

# Installing your thermostat

## 8 Install battery.

Insert the coin cell battery (included), observing the correct polarity.

**Note:** A correctly inserted battery will extend about halfway out of the battery slot on the thermostat, allowing for easier removal.

This battery maintains time and date during power outages. It does not power the thermostat (C wire required).

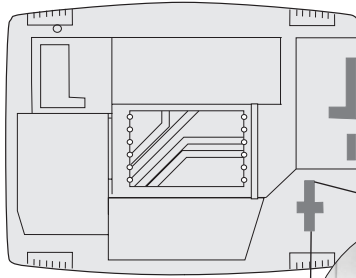

Thermostat interior



## 9 Attach thermostat to wallplate.

Align the thermostat to the wallplate and then snap into place.

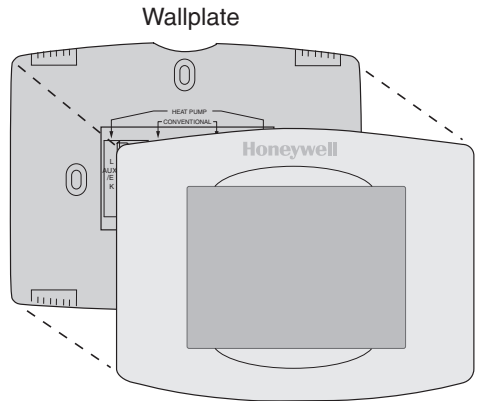

## 10 Switch heating/cooling system ON.

### Important!

- 10a Verify that the C wire is connected at the thermostat and at the heating/cooling system.
- 10b Make sure the heating/cooling system door is firmly secured.
- 10c Switch power back ON for your heating/cooling system at the breaker box or its power switch.

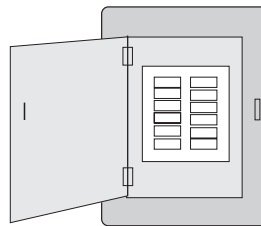

Circuit breaker box

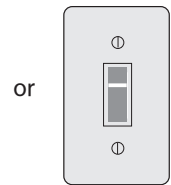

Heating/cooling system power switch

# Installing your thermostat

## 11 Set date and time.

Touch ▲ or ▼ buttons to change displayed time and date.

Press and hold a button to quickly change a setting.

**Note:** This thermostat will automatically update for daylight saving time (if observed in your area) and all date/time information is stored. If the thermostat is connected to Wi-Fi and registered to Total Connect Comfort, the current time is updated from the internet.

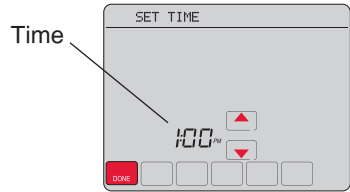
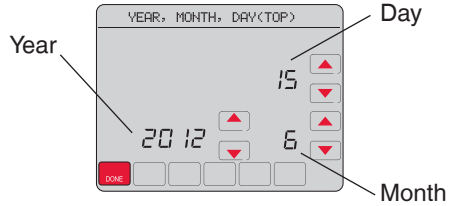

## 12 Determine your heating/cooling system type.

**Important!** Heating/cooling system type must be set so that your thermostat operates properly and does not damage your system.

12a **If you have** a traditional system (natural gas forced air with A/C), your thermostat is set up by default to control this system.

12b **If your system is:**

- Conventional multistage heat and cool
- Any type of heat pump
- Hydronic
- Other

**?** If you are not sure of your heating/cooling system type or have other questions, go to [wifithermostat.com](http://wifithermostat.com)

You **MUST** change the system type by setting system function 0170. See page 22 to match your thermostat to your system type.

Congratulations! Your thermostat is operational.

## 13 Test your thermostat.

13a Press the **SYSTEM** button to change to heating or cooling and begin operation.

13b For remote access to your thermostat, continue to “Connecting to your Wi-Fi network” on page 11.

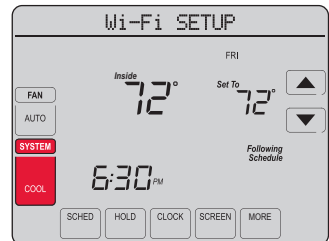

**?** Heating/cooling system not turning on? Refer to page 26 or FAQ at [wifithermostat.com/support](http://wifithermostat.com/support)

# Connecting to your Wi-Fi network

To complete this process, you must have a wireless device connected to your home wireless network. Any of these device types will work:

- Tablet (recommended)
- Laptop (recommended)
- Smartphone

**? If you get stuck...** at any point in this procedure, restart the thermostat by removing the thermostat from the wallplate, wait for 5 seconds, and snap it back onto the wallplate. Return to Step 1 in this procedure, which starts on page 11.



View the Wi-Fi Enrollment video at [wifithermostat.com/videos](http://wifithermostat.com/videos)

- 1 Connect to your thermostat.
  - 1a Make sure the thermostat message center displays Wi-Fi SETUP.
  - 1b On the wireless device (laptop, tablet, smartphone), view the list of available Wi-Fi networks
  - 1c Connect to the network called **NewThermostat\_123456** (the number will vary).

**Note:** If you are asked to specify a home, public, or office network, select **Home Network**.

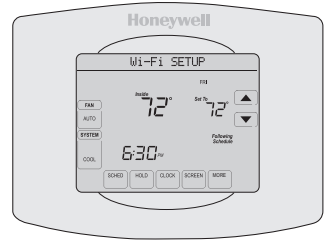

- 2 Join your home network.
  - 2a Open your web browser to access the Thermostat Wi-Fi Setup page. The browser should automatically direct you to the correct page; if it does not, go to <http://192.168.1.1>
  - 2b Find the name of your home network on this page and select it.

**Note:** Some routers have enhanced features such as guest networks; use your home network

- 2c Complete the instructions for joining your Wi-Fi network and click on the **Connect** button. (Depending on your network setup, you may see an instruction such as Enter Password for your home network.)

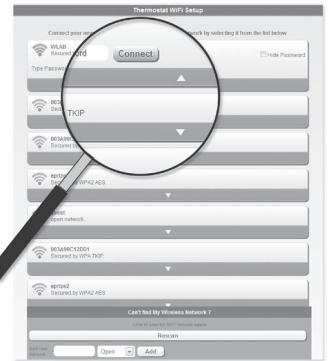

**Note:** If you did not correctly connect to the thermostat, you may see your home router page. If so, return to Step 1.

# Connecting to your Wi-Fi network

**Note:** If your Wi-Fi network does not appear in the list on the Thermostat Wi-Fi Setup page:

- Try performing a network rescan by pressing the Rescan button. This is helpful in areas with a lot of networks.
- If you are connecting to a hidden network, then enter the network SSID in the textbox, select the encryption type from the drop down menu, and click on the Add button. This manually adds the network to the top of the list. Click on the new network in the list and enter the password if necessary. Click on Connect to join the network.

## 3 Make sure your thermostat is connected.

The message center on your thermostat will now display CONNECTING... for up to 30 seconds.

Look at the thermostat display. Verify that the message center displays one of the following:

CONNECTION SUCCESSFUL  
JOINED: [WI-FI NETWORK NAME]  
YOU ARE ALMOST DONE  
REGISTER AT TOTAL CONNECT

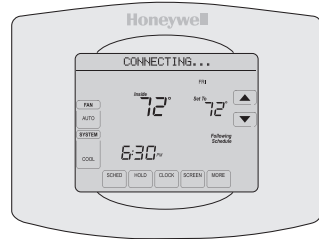

If you see one of these messages, continue on page 12.

**Note:** If you see CONNECTION FAILURE or Wi-Fi SETUP in the message center, confirm you correctly entered your home network password in step 2c. If correct, refer to the FAQ at [wifithermostat.com/support](http://wifithermostat.com/support)

# Registering your thermostat online

To view and set your Wi-Fi thermostat remotely, you must have a Total Connect Comfort account. Use the following steps.

## 1 Open the Total Connect Comfort web site.

Go to [mytotalconnectcomfort.com](http://mytotalconnectcomfort.com)

 View the Wi-Fi Thermostat Registration video at [wifithermostat.com/videos](http://wifithermostat.com/videos)



# Registering your thermostat online

## 2 Login or create an account.

If you have an account,  
click **Login**

– or –

click **Create An Account**

2a Follow the instructions on the screen.

2b **Check your email** for an activation message from My Total Connect Comfort. This may take several minutes.

**Note:** If you do not receive a response, check your junk mailbox or use an alternate e-mail address.

2c **Follow activation instructions** in the email.

2d Log in.



## 3 Register your Wi-Fi thermostat.

After you are logged in to your Total Connect Comfort account, register your thermostat.

3a Follow the instructions on the screen. After adding your thermostat location, you must enter the thermostat's unique identifiers:

- MAC ID
- MAC CRC

**Note:** These IDs are listed on the Thermostat ID Card included in the thermostat package. The IDs are not case sensitive.

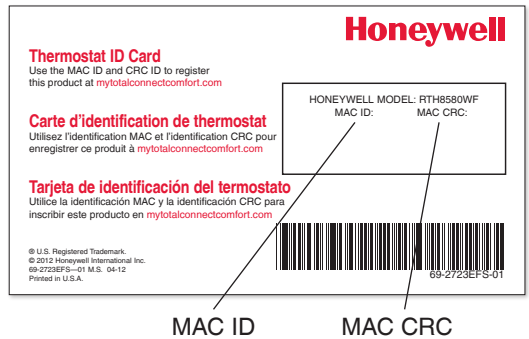

3b When the thermostat is successfully registered, the Total Connect Comfort registration screen will display a **SUCCESS** message.

In the thermostat message center you will see:  
**CONGRATULATIONS  
SETUP COMPLETE!**

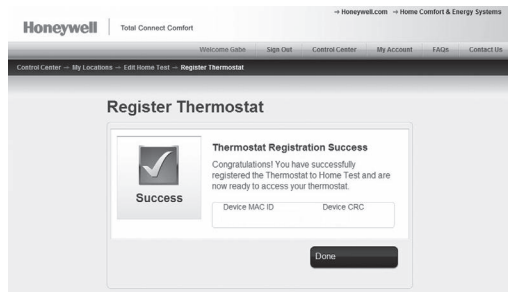

# Registering your thermostat online

Your thermostat will display wireless signal strength.

You can now control your thermostat from anywhere through your laptop, tablet, or smartphone.



Total Connect Comfort free app is available for Apple® iPhone®, iPad® and iPod touch® devices at iTunes® or at Google Play® for all Android™ devices.

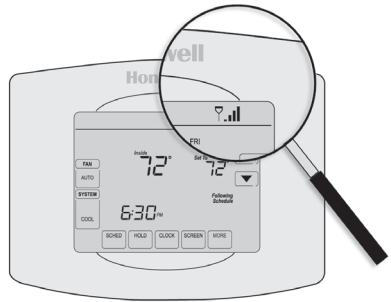

## Setting the clock

- 1 Press **CLOCK** to display setting arrows.
- 2 Press **▲** or **▼** to adjust the time. (You can advance the time more quickly by holding the **▲** or **▼** buttons.)
- 3 Press **DONE** to save and exit (or press **CANCEL** to exit without changing the time).

**Note:** This thermostat will automatically update for daylight saving time (if observed in your area) and all date/time information is stored. If the thermostat is connected to Wi-Fi and registered to Total Connect Comfort, the current time is updated from the internet.

**Note:** To change the current week day format, see “Schedule Options” on page 21.

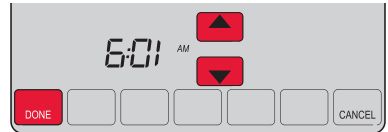



## Setting the fan

- 1 Press **FAN** to select fan operation.
- 2 Press **FAN** again to select **ON** or **AUTO** (toggle to re-select). The selected option blinks.
- 3 Press **DONE** to save setting. Your selection appears under **FAN**.

**ON:** Fan is always on.

**AUTO:** Fan runs only when the heating or cooling system is on.

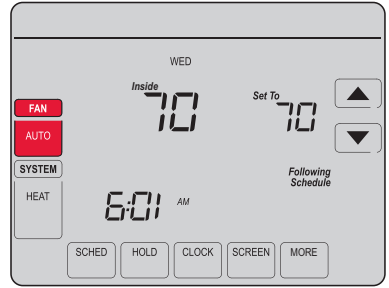

## Selecting system mode

- 1 Press **SYSTEM** to display options.
- 2 Press **SYSTEM** again to select an option. You may need to press two or three times to make a selection—the selected option blinks.
- 3 Press **DONE** to save setting.

Possible system modes:

**HEAT:** Controls only the heating system.

**COOL:** Controls only the cooling system.

**OFF:** Heating/cooling systems are off.

**AUTO:** Selects heating or cooling depending on the indoor temperature.

**EM HEAT (heat pumps with aux. heat):**  
Controls auxiliary/emergency heat.  
Compressor is locked out.

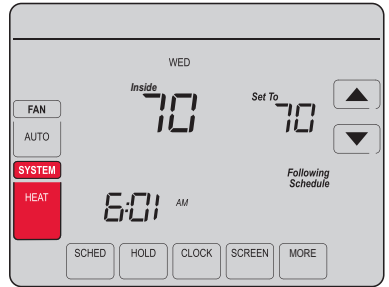

**Note:** The **AUTO** and **EM HEAT** system settings may not appear, depending on how your thermostat was installed.

# Adjusting program schedules

- 1 Press **SCHED**, then **EDIT**. Screen displays day buttons at top.
- 2 Press day buttons (**MON–SUN**) to select days.
- 3 Press ▲ or ▼ to set Wake time for selected day(s).
- 4 Press ▲ or ▼ to set Heat and Cool temperature for this time period.
- 5 Press another period (**LEAVE, RETURN, SLEEP**) and set time and temperatures for each.
- 6 Press **DONE** to save and exit (or press **CANCEL** to exit without saving changes).

**Note:** You can press **CANCEL PERIOD** to eliminate any unwanted time period.

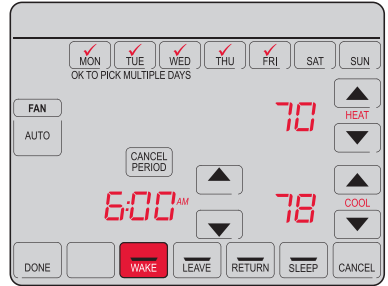
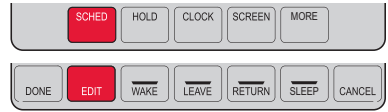

# Overriding schedules temporarily

- 1 On the home screen, press ▲ or ▼ to immediately adjust the temperature.
- 2 Adjust the time to when you want the hold to end (the default is the end of the current period).  
The new setting will be maintained until the time shown under *Hold Until*. When the timer expires, the schedule will resume, and the temperature will return to the setting for the current time period.

To cancel the temporary setting at any time, press **CANCEL** (or **SCHED**). The program schedule will resume.

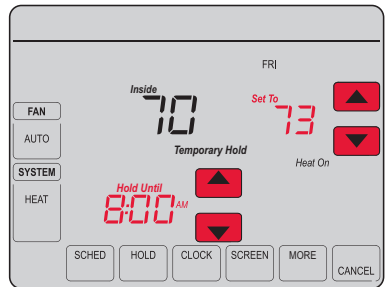

# Overriding schedules permanently

- 1 Press **HOLD** to permanently adjust the temperature. This will turn off the program schedule.
- 2 Whatever temperature you set will be maintained 24 hours a day until you manually change it or press **CANCEL** (or **SCHED**) to cancel "Hold" and resume the program schedule.

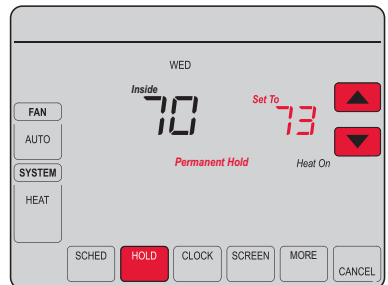

# Setting vacation hold

Use this function to suspend the program schedule while you are away for an extended period.

- 1 Press ▲ or ▼ to set the temperature.
- 2 Press ▲ or ▼ to set the time of day you want the schedule to resume on the day you return.
- 3 Press **HOLD** twice. *Hold Until* appears.
- 4 Press ▲ or ▼ to select the number of days.

The selected temperature will be maintained 24 hours a day for the number of days you select. After the selected number of days has elapsed, the previously programmed schedule will resume at the time you set.

**Note:** You can press **CANCEL** (or **SCHED**) to resume normal schedule.

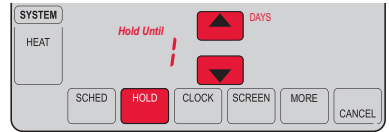
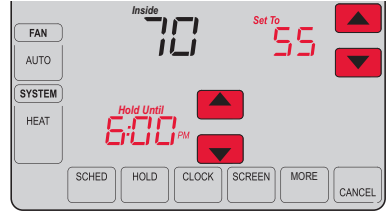

# Setting filter reminder intervals

If activated during installation, the filter reminder alerts you with a message above the time when it is time to replace your filter.

Press **RESET** after changing the filter, to restart the timer.

To change the reminder interval:

- 1 Press **MORE**, then **EDIT**.
- 2 Press ▲ or ▼ to select the desired interval (in days), then press **DONE**.
- 3 Press **RESET**.
- 4 Press **DONE** to save and exit.

**Note:** System setting function 0500 governs the filter interval. See “Filter Change Reminder” on page 23.

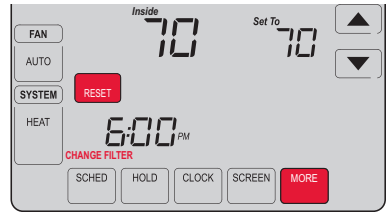

## Cleaning the screen

- 1 Press **SCREEN** to lock the screen for cleaning. The screen will remain locked for 30 seconds so you can clean the screen without changing any settings.
- 2 After 30 seconds, press **DONE** to resume normal operation, or press **SCREEN** again if you require more time for cleaning.

**Note:** Do not spray any liquid directly on the thermostat. Spray liquid onto a cloth, then use the damp cloth to clean the screen. Use water or household glass cleaner. Avoid abrasive cleansers.

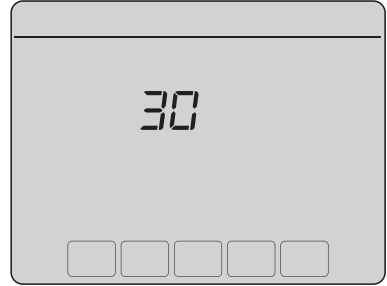

## Unregistering thermostat

If you remove the thermostat from your Total Connect Comfort website account (for example, you're moving and leaving the thermostat behind), the message center will scroll UNREGISTERED FROM TOTAL CONNECT for 3 minutes.

After that, it will alternate displaying REGISTER AT TOTAL CONNECT, the MAC ID and the MAC CRC.

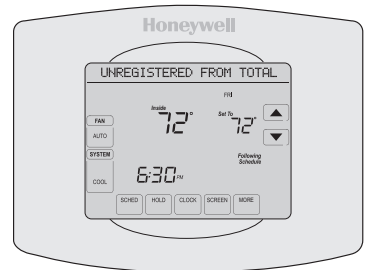

## Disconnecting Wi-Fi

### Replacing your router

If you disconnect the thermostat from your Wi-Fi network:

- 1 Enter system setup (see page 20).
- 2 Change setting 900 to 0 (see page 23).

The Message Center will display Wi-Fi DISCONNECTED for 1 minute. After that it will display Wi-Fi SETUP.

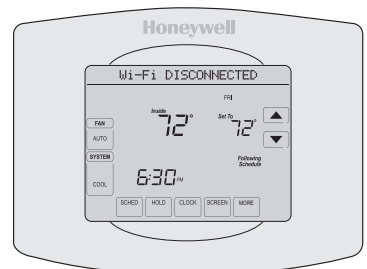

Re-connect to a Wi-Fi network by following the steps on page 11.

### Turning Wi-Fi off

If you do not plan to control the thermostat remotely, you can remove the Wi-Fi SETUP message from the screen:

- 1 Enter system setup (see page 20).
- 2 Change setting 890 to 0 (see page 23). Wi-Fi SETUP will be removed from the screen. If you want to connect to the Wi-Fi network later, change setting 890 back to 1.

# Software updates

Honeywell periodically issues updates to the software for this thermostat. The updates occur automatically through your Wi-Fi connection. All your settings are saved, so you will not need to make any changes after the update occurs.

While the update is taking place, your thermostat screen goes blank and the message center shows UPDATING and the percentage of the update that has occurred. When the update is complete, your home screen will appear as usual.

**Note:** If you are not connected to Wi-Fi or registered at Total Connect Comfort, you will not get automatic updates.

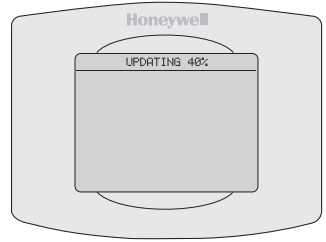

# Smart Response Technology

This feature allows the thermostat to “learn” how long the heating/cooling system takes to reach programmed temperature settings, so the temperature is reached at the time you set.

For example: Set the Wake time to 6:00 am, and the temperature to 70°. The heat will come on *before* 6:00 am, so the temperature is 70° by 6:00 am.

**Note:** System setting function 0530 controls Smart Response Technology. See “Smart Response Technology” on page 23.

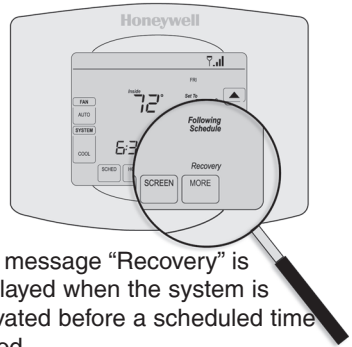

The message “Recovery” is displayed when the system is activated before a scheduled time period.

# Compressor protection

This feature forces the compressor to wait a few minutes before restarting, to prevent equipment damage.

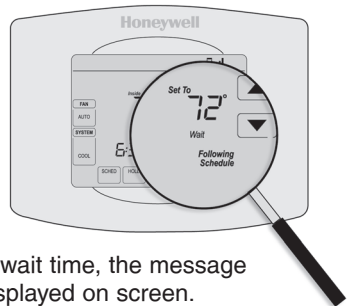

During the wait time, the message “Wait” is displayed on screen.

# Auto changeover

This feature is used in climates where both air conditioning and heating are used on the same day.

When the system is set to **AUTO**, the thermostat automatically selects heating or cooling depending on the indoor temperature.

Heat and cool settings must be at least 3 degrees apart. The thermostat will automatically adjust settings to maintain this 3-degree separation.

**Note:** System setting function 0300 controls Auto changeover. See “Manual/Auto Changeover” on page 22.

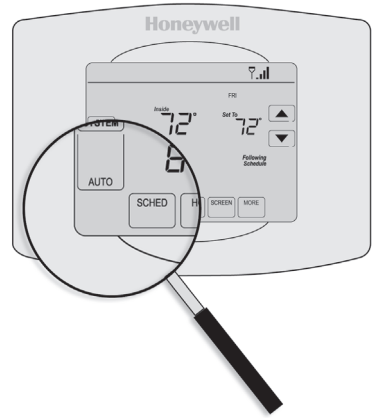

# Setting functions and options

You can change options for a number of system functions. Available functions depend on the type of system you have. The functions, designated with four-digit numbers, along with available options are described on pages 21–23.

This thermostat is pre-set for a single-stage heating/cooling system. Setting function 0170 for a heat pump will adjust the default settings.

- 1 Press **SYSTEM**. You'll see several blank buttons on the bottom of the display.
- 2 Press and hold the center blank button until the screen changes (approximately 5 seconds).
- 3 Cycle through the functions, press ▲▼ next to the four digit number on the left.
- 4 As needed, change options for any function by pressing ▲▼ next to the number on the right.
- 5 When you have made all changes, press **DONE** to save and exit.



# System setup

How do I set my thermostat name? (See page 20 for instructions.)

Function	Settings & Options
<b>0112 Device Name</b> This name will identify the thermostat when you view it remotely. If you register multiple thermostats, give each one a different name.	<b>52 = Thermostat</b> <b>1</b> Basement <b>16</b> Exercise Room <b>30</b> Library <b>44</b> Porch <b>2</b> Bathroom <b>17</b> Family Room <b>31</b> Living Room <b>45</b> Rec Room <b>3</b> Bathroom 1 <b>18</b> Fireplace <b>32</b> Lower Level <b>46</b> Sewing Room <b>4</b> Bathroom 2 <b>19</b> Foyer <b>33</b> Master Bath <b>47</b> Spa <b>5</b> Bathroom 3 <b>20</b> Game Room <b>34</b> Master Bed <b>48</b> Storage Room <b>6</b> Bedroom <b>21</b> Garage <b>35</b> Media Room <b>49</b> Studio <b>7</b> Bedroom 1 <b>22</b> Great Room <b>36</b> Music Room <b>50</b> Sun Room <b>8</b> Bedroom 2 <b>23</b> Guest Room <b>37</b> Nursery <b>51</b> Theater <b>9</b> Bedroom 3 <b>24</b> Gym <b>38</b> Office <b>52</b> Thermostat <b>10</b> Bedroom 4 <b>25</b> Kid's Room <b>39</b> Office 1 <b>53</b> Upper Level <b>11</b> Boat House <b>26</b> Kitchen <b>40</b> Office 2 <b>54</b> Utility Room <b>12</b> Bonus Room <b>27</b> Kitchen 1 <b>41</b> Pantry <b>55</b> Walk In Closet <b>13</b> Computer Room <b>28</b> Kitchen 2 <b>42</b> Play Room <b>56</b> Wine Cellar <b>14</b> Den <b>29</b> Laundry Room <b>43</b> Pool Room <b>57</b> Workshop <b>15</b> Dining Room

How do I change time and date settings? (See page 20 for instructions.)

Function	Settings & Options
<b>0120 Year Setting (first two digits)</b>	<b>20</b> = Year 20xx <b>21</b> = Year 21xx
<b>0130 Year Setting (last two digits)</b>	<b>01–99</b> (i.e., 2001–2099)
<b>0140 Month Setting</b>	<b>01–12</b> (i.e., January–December)
<b>0150 Date Setting</b>	<b>01–31</b>
<b>0160 Schedule Options</b>	<b>4</b> Program schedule is on (7-day programmable). <b>0</b> Program schedule is off. Thermostat can not be programmed.
<b>0165 Restore Schedule Defaults</b>	<b>0</b> Continue using programmed schedule. <b>1</b> Restore thermostat program to energy saving settings

**Note:** If thermostat is connected to Wi-Fi and registered to Total Connect Comfort, the current time and date is updated from the internet. If you live in an area that observes daylight saving time, the time is also automatically updated.

# System setup

How do I set my heating/cooling system type? (See page 20 for instructions.)

Function	Settings & Options
<p><b>0170 Select System Type</b> If you are not sure of your heating/cooling system type or have other questions, go to <a href="http://wifithermostat.com">wifithermostat.com</a></p>	<p><b>1 Heat/cool:</b> Gas, oil or electric heating <u>with</u> central air conditioning.  <b>2 Heat pump:</b> Heat pump <u>without</u> backup or auxiliary heat.  <b>4 Heat only with fan:</b> Gas, oil or electric heat <u>without</u> central air conditioning.  <b>5 Heat only (no fan):</b> Gas, oil or hot water heat <u>without</u> central air conditioning.  <b>6 Cool only:</b> Central air conditioning only.  <b>7 Heat pump:</b> Heat pump <u>with</u> backup or auxiliary heating.  <b>8 Heat/Cool Multiple stages:</b> 2 heat stages (wires on <b>W</b> and <b>W2</b>), 2 cooling stages (wires on <b>Y</b> and <b>Y2</b>).  <b>9 Heat/Cool Multiple stages:</b> 2 heat stages (wires on <b>W</b> and <b>W2</b>), 1 cooling stage (wire on <b>Y</b>).  <b>10 Heat/Cool Multiple stages:</b> 1 heat stage (wire on <b>W</b>), 2 cooling stages (wires on <b>Y</b> and <b>Y2</b>).</p>

How do I customize my heating/cooling system? (See page 20 for instructions.)

Function	Settings & Options
<p><b>Note:</b> Depending on system settings, functions on this page might not appear.</p>	
<p><b>0180 Heating Fan Control</b></p>	<p><b>0 Gas or oil heat:</b> Use this setting if you have a gas or oil heating system (system controls fan operation).  <b>1 Electric heat:</b> Use this setting if you have an electric heating system (thermostat controls fan operation).</p>
<p><b>0190 Heat Pump Changeover Valve (for heat pumps only)</b></p>	<p><b>0 Cooling changeover valve:</b> Use this setting if you connected a wire labeled "O" to the O/B terminal.  <b>1 Heating changeover valve:</b> Use this setting if you connected a wire labeled "B" to the O/B terminal.</p>
<p><b>0240 Heating Cycle Rate</b></p>	<p><b>5 Gas or oil furnace:</b> Standard gas/oil furnace (less than 90% efficiency).  <b>9 Electric furnace:</b> Electric heating systems.</p>
<p><b>0250 Heating Cycle Rate Stage 2</b></p>	<p><b>3 Hot water or high-efficiency furnace:</b> Hot water system or gas furnace (more than 90% efficiency).  <b>1 Gas/oil steam or gravity system:</b> Steam or gravity heat systems.</p>

What other functions can I change? (See page 20 for instructions.)

Function	Settings & Options
<p><b>0280 Backlight</b></p>	<p><b>0</b> Backlight off, then on for approximately 8 seconds after keypress.  <b>1</b> Backlight always on low intensity, full bright after keypress.</p>
<p><b>0300 Manual/Auto Changeover</b> See page 20 for more information.</p>	<p><b>0</b> Manual changeover (Heat/Cool/Off).  <b>1</b> Automatic changeover (Heat/Cool/Auto/Off). Automatically turns on Heat or Cool based on room temperature. Note: System maintains minimum 3°F difference between heat and cool settings.</p>
<p><b>0320 Temperature Format (°F/°C)</b></p>	<p><b>0</b> Fahrenheit  <b>1</b> Celsius</p>
<p><b>0330 Automatic Daylight Saving Time Adjustment</b></p>	<p><b>0</b> Off  <b>1</b> On</p>



# System setup

What other functions can I change? (See page 20 for instructions.)

Function	Settings & Options
<b>0500 Filter Change Reminder</b> The reminder appears after selected number of days <i>run time</i> not actual time.	0 Off (no reminder) 1 Reminder after 10-day run time (about 1 calendar month) 2 Reminder after 30-day run time (about 3 calendar months) 3 Reminder after 60-day run time (about 6 calendar months) 4 Reminder after 90-day run time (about 9 calendar months) 5 Reminder after 120-day run time (about 1 calendar year) 6 Reminder after 180-day run time (about 18 calendar months) 7 Reminder after 270-day run time (about 2 calendar years) 8 Reminder after 365-day run time (about 3 calendar years)
<b>0530 Smart Response Technology</b> See page 19 for more information.	1 On 0 Off
<b>0640 Clock Format</b>	12 12-hour clock (i.e., “3:30 pm”) 24 24-hour clock (i.e., “15:30”)

How do I change my Wi-Fi settings? (See page 20 for instructions.)

Function	Settings & Options
<b>0710 Restore Original Settings</b>	0 No 1 Disconnects thermostat from Wi-Fi and restores original settings (erases customizations).
<b>0890 Wi-Fi On/Off</b>	1 Wi-Fi is on and can be connected to a Wi-Fi network. 0 Wi-Fi is off. Thermostat cannot be connected to a Wi-Fi network. If you are not connecting the thermostat to a Wi-Fi network this will remove the text “Wi-Fi Setup” from the messaging center.
<b>0900 Wi-Fi Connection</b>	1 Connected to Wi-Fi network. This is set automatically when the thermostat is connected to the Wi-Fi network. 0 Set to 0 to disconnect from the Wi-Fi network.

# Frequently asked questions

**Q: Will my thermostat still work if I lose my Wi-Fi connection?**

A: Yes, the thermostat will operate your heating and/or cooling system with or without Wi-Fi.

**Q: How do I find the password to my router?**

A: Contact the manufacturer of the router or check the router documentation.

**Q: Why am I not seeing my Wi-Fi setup page?**

A: You are probably connected only to your router, not to your thermostat. Try connecting to the thermostat again.

**Q: Why isn't my thermostat connecting to my Wi-Fi router even though it is very close to the thermostat?**

A: Verify that the password entered for the Wi-Fi router is correct.

**Q: Where can I find my MAC ID and MAC CRC codes?**

A: The MAC ID and MAC CRC will show in the message center of the thermostat. The numbers are also included on a card packed with the thermostat or on the back of the thermostat (visible when removed from wallplate). Each thermostat has a unique MAC ID and MAC CRC.

**Q: My thermostat is unable to register to the Total Connect Comfort website.**

A: Verify that the thermostat is correctly enrolled on your homeWi-Fi network. The message center will display "CONNECTION SUCCESSFUL" or "REGISTER AT TOTAL CONNECT." You might also see the Wi-Fi Signal strength icon. Verify that the Wi-Fi router has a good internet connection. On your computer, verify that you can open the site at [mytotalconnectcomfort.com](http://mytotalconnectcomfort.com). If you cannot open the site, switch off the internet modem for a few seconds, then power it back on.

**Q: I registered on the Total Connect Comfort website but was unable to login using my new account.**

A: Check your email and ensure that you received an activation email. Follow the instructions to activate your account and then login to the website.

**Q: I have signed up on Total Connect Comfort website and have not received a confirmation email.**

A: Check for the email in your Junk or Deleted folder.

**Q: Is there a way to extend the signal strength?**

A: Most standard routers can be set up to be a repeater. You can also purchase and install a Wi-Fi repeater.

For more FAQs, see [wifithermostat.com](http://wifithermostat.com)

# Message center messages

The Message Center at the top of the screen communicates Wi-Fi connection and registration status. It also displays the MAC ID and MAC CRC for registering the thermostat at [mytotalconnectcomfort.com](http://mytotalconnectcomfort.com)

Wi-Fi SETUP	Displayed before you begin Wi-Fi setup.
CONNECTING...	Displayed while connecting to the Wi-Fi network.
CONNECTION SUCCESSFUL	Displayed after connecting to the Wi-Fi network.
JOINED: [Wi-Fi network name]	Displayed when connected to the Wi-Fi network.
YOU ARE ALMOST DONE!	Displayed when Wi-Fi connection is complete.
CONNECTION FAILED	Displayed when the thermostat fails to establish a connection to the Wi-Fi network.
REGISTER AT TOTAL CONNECT MAC: [Found on your ID card] CRC: [Found on your ID card]	Displayed when the thermostat is connected to the Wi-Fi network but not registered at <a href="http://mytotalconnectcomfort.com">mytotalconnectcomfort.com</a> Displays the thermostat's MAC ID and MAC CRC for registering at <a href="http://mytotalconnectcomfort.com">mytotalconnectcomfort.com</a>
CONGRATULATIONS SETUP COMPLETE!	Displayed when the thermostat is registered at <a href="http://mytotalconnectcomfort.com">mytotalconnectcomfort.com</a>
UNREGISTERED FROM TOTAL CONNECT	Displayed when the thermostat is removed from your Total Connect Comfort account.
	Wi-Fi signal strength. Displayed when the thermostat is connected to the Wi-Fi network and registered at <a href="http://mytotalconnectcomfort.com">mytotalconnectcomfort.com</a>
Wi-Fi SIGNAL LOST	Displayed if there is no Wi-Fi signal. <ul style="list-style-type: none"><li>• Check another device to be sure Wi-Fi is working in your home; if not, call your Internet Service Provider.</li><li>• Move the router.</li><li>• Restart the thermostat: remove it from the wallplate, wait 5 seconds, and snap it back onto the wallplate. Return to Step 1 of Connecting to your Wi-Fi network.</li></ul>
INVALID WI-FI PASSWORD	Displayed if the home Wi-Fi password is entered incorrectly. <ul style="list-style-type: none"><li>• Re-enter password for your home Wi-Fi network.</li><li>• Repeat setup process and confirm your password for your home Wi-Fi network.</li></ul>
NO IP ADDRESS	Displayed if no IP Address is supplied by the router. <ul style="list-style-type: none"><li>• Wait for 30 minutes, connection can take several minutes. If still no connection, remove thermostat from wallplate, wait 5 seconds, and snap it back onto the wallplate.</li><li>• Verify your router is correctly setup to automatically give IP addresses.</li></ul>
NO INTERNET LINK	Displayed if there is no Wi-Fi signal. <ul style="list-style-type: none"><li>• Make sure the Internet cable is plugged in.</li><li>• Reboot the router.</li></ul>

# Troubleshooting

If you have difficulty with your thermostat, please try the following suggestions. Most problems can be corrected quickly and easily.

## Display is blank

- Check circuit breaker and reset if necessary.
- Make sure power switch at heating and cooling system is on.
- Make sure furnace door is closed securely.
- Make sure C wire is connected (see page 6).

## Cannot change system setting to Cool

- Check [Function 0170: System Type](#) to make sure it is set to match your heating and cooling equipment (see page 22).

## Fan does not turn on when heat is required

- Check [Function 0180: Heating Fan Control](#) to make sure it is set to match your heating equipment (see page 22).

## “Wait” appears on the screen

- Compressor protection feature is engaged. Wait 5 minutes for the system to restart safely, without damage to the compressor.

## Heat pump issues cool air in heat mode, or warm air in cool mode

- Check [Function 0190: Heat Pump Changeover Valve](#) to make sure it is properly configured for your system (see page 22).

## Button on lower right of screen is blank

- This button will remain blank unless the furnace filter change reminder is activated (see page 17).

## Red light is on

- If thermostat is in Emergency Heat mode the red light is normal. It shows that the thermostat is in emergency heat mode.
- If thermostat is not in Emergency Heat mode, contact a qualified service contractor for repair.

## Heating or cooling system does not respond

- Press **SYSTEM** to set system to Heat. Make sure the temperature is set higher than the Inside temperature.
- Press **SYSTEM** to set system to Cool. Make sure the temperature is set lower than the Inside temperature.
- Check circuit breaker and reset if necessary.
- Make sure power switch at heating & cooling system is on.
- Make sure furnace door is closed securely.
- If “Wait” is displayed, the compressor protection timer is on. Wait 5 minutes for the system to restart safely, without damaging the compressor (see page 19).

## Heating system is running in cool mode

- Check [Function 0170: System Type](#) to make sure it is set to match your heating and cooling equipment (see page 22).

# Glossary

## **C wire**

The “C” or common wire brings 24 VAC power to the thermostat from the heating/cooling system. Some older mechanical or battery operated thermostats may not have this wire connection. It is necessary for establishing a Wi-Fi connection to your home network.

## **Heat Pump heating/cooling system**

Heat pumps are used to heat and cool a home. If your old thermostat has a setting for auxiliary or emergency heat, you likely have a heat pump.

## **Conventional heating/cooling system**

Non-heat pump type systems; these include air handlers, furnaces or boilers that run on natural gas, oil or electricity. They may or may not include an air conditioner.

## **Jumper**

A small piece of wire that connects two terminals together.

## **MAC ID, MAC CRC**

Alphanumeric codes that uniquely identify your thermostat.

## **QR Code®**

Quick response code. A two-dimensional, machine-readable image. Your wireless device can read the black and white pattern in the square and link its browser directly to a web site. QR Code is a registered trademark of DENSO WAVE INCORPORATED.

# 1-year limited warranty

Honeywell warrants this product, excluding battery, to be free from defects in the workmanship or materials, under normal use and service, for a period of one (1) year from the date of purchase by the consumer. If at any time during the warranty period the product is determined to be defective or malfunctions, Honeywell shall repair or replace it (at Honeywell's option).

If the product is defective,

- (i) return it, with a bill of sale or other dated proof of purchase, to the place from which you purchased it; or
- (ii) call Honeywell Customer Care at 1-855-733-5465. Customer Care will make the determination whether the product should be returned to the following address: Honeywell Return Goods, Dock 4 MN10-3860, 1885 Douglas Dr. N., Golden Valley, MN 55422, or whether a replacement product can be sent to you.

This warranty does not cover removal or reinstallation costs. This warranty shall not apply if it is shown by Honeywell that the defect or malfunction was caused by damage which occurred while the product was in the possession of a consumer.

Honeywell's sole responsibility shall be to repair or replace the product within the terms stated above. HONEYWELL SHALL NOT BE LIABLE FOR ANY LOSS OR DAMAGE OF ANY KIND, INCLUDING ANY INCIDENTAL OR CONSEQUENTIAL DAMAGES RESULTING, DIRECTLY OR INDIRECTLY, FROM ANY BREACH OF ANY WARRANTY, EXPRESS OR IMPLIED, OR ANY OTHER FAILURE OF THIS PRODUCT. Some states do not allow the exclusion or limitation of incidental or consequential damages, so this limitation may not apply to you.

THIS WARRANTY IS THE ONLY EXPRESS WARRANTY HONEYWELL MAKES ON THIS PRODUCT. THE DURATION OF ANY IMPLIED WARRANTIES, INCLUDING THE WARRANTIES OF MERCHANTABILITY AND FITNESS FOR A PARTICULAR PURPOSE, IS HEREBY LIMITED TO THE ONE-YEAR DURATION OF THIS WARRANTY. Some states do not allow limitations on how long an implied warranty lasts, so the above limitation may not apply to you.

This warranty gives you specific legal rights, and you may have other rights which vary from state to state.

If you have any questions concerning this warranty, please write Honeywell Customer Relations, 1985 Douglas Dr, Golden Valley, MN 55422 or call 1-855-733-5465.



33-00133EF-01

# Regulatory information

## **FCC Compliance Statement (Part 15.19) (USA only)**

This device complies with Part 15 of the FCC Rules. Operation is subject to the following two conditions:

- 1 This device may not cause harmful interference, and
- 2 This device must accept any interference received, including interference that may cause undesired operation.

## **FCC Warning (Part 15.21) (USA only)**

Changes or modifications not expressly approved by the party responsible for compliance could void the user's authority to operate the equipment.

## **FCC Interference Statement (Part 15.105 (b)) (USA only)**

This equipment has been tested and found to comply with the limits for a Class B digital device, pursuant to Part 15 of the FCC Rules. These limits are designed to provide reasonable protection against harmful interference in a residential installation. This equipment generates uses and can radiate radio frequency energy and, if not installed and used in accordance with the instructions, may cause harmful interference to radio communications. However, there is no guarantee that interference will not occur in a particular installation. If this equipment does cause harmful interference to radio or television reception, which can be determined by turning the equipment off and on, the user is encouraged to try to correct the interference by one of the following measures:

- Reorient or relocate the receiving antenna.
- Increase the separation between the equipment and receiver.

- Connect the equipment into an outlet on a circuit different from that to which the receiver is connected.
- Consult the dealer or an experienced radio/TV technician for help.

## **Thermostats**

To comply with FCC and Industry Canada RF exposure limits for general population/ uncontrolled exposure, the antenna(s) used for these transmitters must be installed to provide a separation distance of at least 20 cm from all persons and must not be co-located or operating in conjunction with any other antenna or transmitter.

## **Section 7.1.2 of RSS-GEN**

Under Industry Canada regulations, this radio transmitter may only operate using an antenna of type and maximum (or lesser) gain approved for the transmitter by Industry Canada. To reduce potential radio interference to other users, the antenna type and its gain should be so chosen that the equivalent isotropically radiated power (e.i.r.p.) is not more than that necessary for successful communication.

## **Section 7.1.3 of RSS-GEN**

Operation is subject to the following two conditions:

- 1 this device may not cause interference, and
- 2 this device must accept any interference, including interference that may cause undesired operation of the device.

## **Automation and Control Systems**

Honeywell International Inc.  
1985 Douglas Drive North  
Golden Valley, MN 55422

Honeywell Ltd  
705 Montrichard Avenue  
Saint-Jean-sur-Richelieu, Québec  
J2X 5K8

wifithermostat.com

# Honeywell

**Thermostat**  
programmable à  
écran tactile Wi-Fi

## Guide de l'utilisateur

**Veillez lire le mode  
d'emploi et le conserver en  
lieu sûr.**

Pour obtenir de l'aide veuillez  
visiter [yourhome.honeywell.com](http://yourhome.honeywell.com)

# RTH8500

## Série Wi-Fi

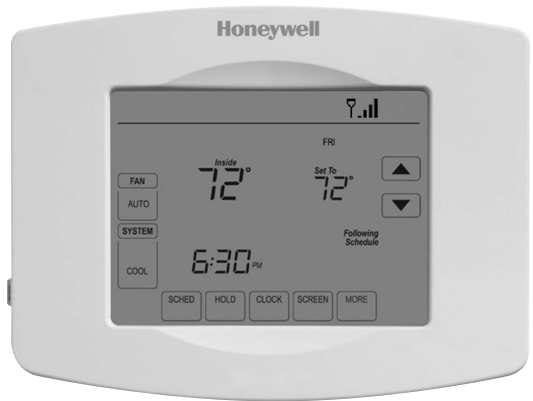

## Vous trouverez dans la boîte

- Thermostat
- Plaque murale (fixée au thermostat)
- Vis et ancrés
- Pile bouton (à l'intérieur de l'arrière du thermostat)
- Guide de démarrage rapide
- Carte d'identification de thermostat
- Étiquettes de fils
- Guide de l'utilisateur



# Bienvenue

Nous vous félicitons de l'achat d'un thermostat programmable à écran tactile Wi-Fi Honeywell. Après vous être enregistré auprès du service Total Connect Comfort de Honeywell, vous pouvez surveiller et contrôler à distance le système de chauffage et de refroidissement de votre domicile ou de votre entreprise — vous pouvez rester connecté à votre service confort où que vous soyez.

Le Total Connect Comfort de Honeywell est la solution parfaite si vous voyagez fréquemment, possédez une maison de vacances ou une entreprise ou gérez un immeuble de placement, ou si tout simplement vous recherchez la tranquillité d'esprit.



Ce thermostat fonctionne sur les systèmes de 24 V commun tels que les systèmes à air pulsé, eau chaude, thermopompe, mazout, gaz et électriques. Il ne fonctionne pas avec les systèmes à mV, tels que les cheminées à gaz, ou avec les systèmes de 120/240 V tels que les chauffages de plinthe.



Ce thermostat contient une pile au lithium pouvant contenir du perchlorate. Perchlorate — peut exiger une manipulation particulière. Consultez le site [www.dtsc.ca.gov/hazardouswaste/perchlorate](http://www.dtsc.ca.gov/hazardouswaste/perchlorate)



**AVIS RELATIF AU MERCURE :** Ne jetez pas l'ancien thermostat dans la poubelle s'il contient du mercure dans un tube scellé. Contactez la Thermostat Recycling Corporation à l'adresse [www.thermostat-recycle.org](http://www.thermostat-recycle.org) ou appelez au 1-800-238-8192 pour savoir comment et où mettre au rebut votre thermostat usagé.



**AVIS :** Pour éviter d'endommager le compresseur, ne faites pas fonctionner le climatiseur si la température extérieure est inférieure à 10 °C (50 °F).

## Besoin d'aide?

Consultez le site [wifithermostat.com](http://wifithermostat.com) ou appelez au 1-855-733-5465 pour obtenir de l'aide avant de renvoyer le thermostat au magasin.



# Table des matières

## À propos du nouveau thermostat

Référence rapide de l'écran d'accueil.....	2
Programmes d'économie d'énergie préconfigurés .....	2

## Installation

Installation de votre thermostat.....	3
Connexion à votre réseau Wi-Fi.....	11
Enregistrement de votre thermostat en ligne .....	12

## Fonctionnement

Réglage de l'horloge.....	14
Réglage du ventilateur .....	15
Sélection du mode de fonctionnement du système .....	15
Réglage des programmes.....	16
Dérogation temporaire de la programmation.....	16

Dérogation permanente de la programmation.....	16
Réglage du maintien pendant les vacances.....	17
Réglage des intervalles de rappel de filtre.....	17
Nettoyage de l'écran .....	18
Annulation de l'enregistrement du thermostat.....	18
Déconnexion Wi-Fi.....	18
Caractéristiques spéciales.....	19
Fonctions et options de configuration .....	20

## Annexes

Questions fréquemment posées.....	24
Message center messages.....	25
Dépannage.....	26
Garantie limitée.....	27

# Caractéristiques de votre thermostat Wi-Fi

Avec votre nouveau thermostat, vous pouvez :

- **Vous connecter à Internet pour surveiller et contrôler votre système de chauffage/refroidissement**
- **Consulter et modifier vos réglages du système de chauffage/refroidissement**
- **Consulter et régler la température et les programmes**
- **Recevoir des alertes par courrier électronique et obtenir des mises à jour automatiques**

Votre nouveau thermostat procure :

- **La technologie Smart Response**
- **Une protection du compresseur**
- **Une commutation automatique chaud/froid**

## Référence rapide de l'écran d'accueil



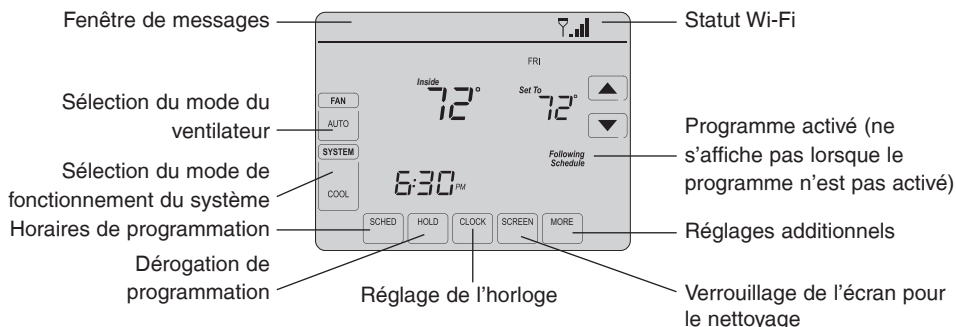

Une fois votre thermostat Wi-Fi installé, il affichera l'écran d'accueil. Des parties de cet écran seront modifiées en fonction de la manière dont vous le consultez. Pour modifier des réglages, appuyez simplement légèrement sur la zone appropriée avec le doigt.



Sauf en cas de modification de la fonction d'éclairage, l'écran est toujours allumé à faible intensité. Lorsque vous touchez l'écran, son intensité augmente.

## Programmes d'économie d'énergie préconfigurés

Ce thermostat contient des programmes d'économie d'énergie préconfigurés pour quatre périodes. L'utilisation des réglages par défaut peut vous permettre de réduire vos dépenses de chauffage/refroidissement si vous suivez les instructions indiquées. Les économies peuvent varier en fonction de la région géographique et de l'usage.

	Réglages de chauffage par défaut	Réglages de refroidissement par défaut
 <b>WAKE (Réveil)</b> 6h	70°	78°
 <b>LEAVE (Départ)</b> 8h	62°	85°
 <b>RETURN (Retour)</b> 18h	70°	78°
 <b>SLEEP (Coucher)</b> 22h	62°	82°

Pour modifier les réglages, voir pages 16–17.

# Configuration de votre thermostat

La configuration de votre thermostat programmable à écran tactile Wi-Fi est aisée. Il est préprogrammé et prêt à fonctionner dès qu'il est installé et enregistré.

- ① Installez votre thermostat.
- ② Connectez-le au réseau sans fil de votre domicile.
- ③ Enregistrez-vous en ligne pour bénéficier de l'accès à distance.



**Avant de commencer**, vous désirez peut-être visionner une courte vidéo d'installation. Utilisez le QR Code® figurant sur la couverture de ce guide ou consultez le site [wifithermostat.com/support](http://wifithermostat.com/support)

## Installation de votre thermostat

Vous aurez besoin des outils suivants pour l'installation de ce thermostat :

- un tournevis Phillips n° 2
  - un petit tournevis de poche
  - un crayon
  - un niveau (optionnel)
  - une perceuse et des mèches (3/16 po pour une cloison sèche, 7/32 po pour du plâtre) (optionnel)
- un marteau (optionnel)
  - un ruban électrique (optionnel)

- 1 Coupez l'alimentation sur votre système de chauffage/refroidissement.

**Important!** Pour protéger votre équipement, coupez l'alimentation de votre système de chauffage/refroidissement au niveau du disjoncteur ou du commutateur du système.

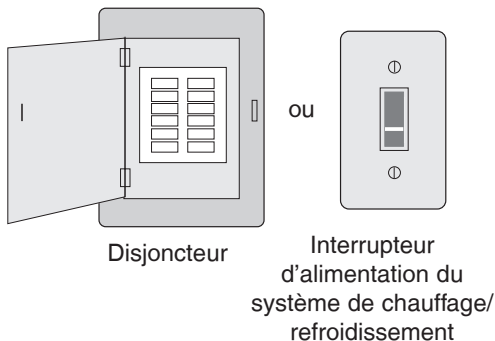

# Installation de votre thermostat

- Retirez la plaque de l'ancien thermostat et laissez les fils connectés.

 2a Prenez une photo des connexions de câblage pour vous y référer plus tard.

 2b Si aucun fil n'est connecté à la borne C ou si aucune borne C n'est présente sur l'ancien thermostat, visionnez les vidéos expliquant les autres câblages à [wifithermostat.com/videos](http://wifithermostat.com/videos)



Si vous possédez un thermostat plus ancien à tube de mercure scellé, allez à la page 2 pour les instructions de mise au rebut correctes.

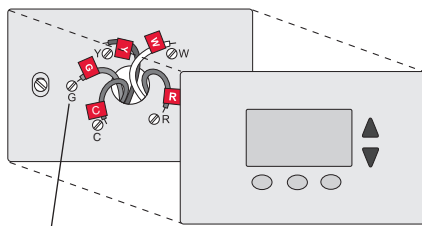

Désignation de la borne

**Important!** Le fil C est requis et représente la source d'alimentation principale du thermostat. Sans fil C, votre thermostat ne se mettra pas en marche.

- Étiquetez les fils.

**N'appliquez pas les étiquettes en fonction des couleurs des fils.** Utilisez les étiquettes autocollantes fournies pour étiqueter chaque fil lorsque vous le déconnectez. Étiquetez les fils conformément aux désignations de bornes de l'ancien thermostat et non pas en fonction des couleurs des fils.

**Remarque :** Si aucune étiquette ne correspond à une borne, notez la lettre appropriée sur une étiquette collante vierge.

- Retirez la plaque murale. Retirez l'ancienne plaque murale du mur après avoir étiqueté et déconnecté tous les fils.

Wiring Labels		Étiquettes de fils		Rotulos para los cables					
Apply these wiring labels to each wire with the appropriate terminal designation as you remove it from the existing thermostat.		Lorsque vous retirez les fils des bornes du thermostat existant, collez ces étiquettes sur chaque fil correspondant à la lettre de la borne.		Coloque estos rotulos, con la designación de las terminales, en cada cable al remover los cables del termostato actual.					
B	B	Y2	Y2	C	C	E	E	F	F
G	G	H	H	L	L	O	O	P	P
R	R	RC	RC	RH	RH	T	T	U	U
V/VR	V/VR	W	W	W1	W1	W2	W2	W3	W3
X	X	X1	X1	X2	X2	Y	Y	Y1	Y1
AUX	AUX								

69-0623R-B-2 • © 05 • Printed in U.S.A.

Étiquette autocollante

Étiquettes vierges

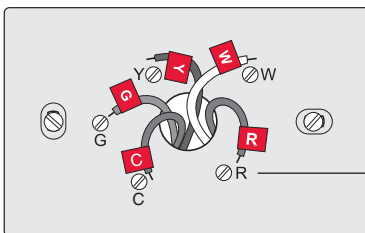

Désignation de la borne

# Installation de votre thermostat

- 5 Séparez le thermostat Wi-Fi de sa plaque murale.

Sur votre nouveau thermostat, saisissez les alvéoles du haut et du bas de la plaque murale d'une main et tenez le thermostat (avant) dans l'autre main. Séparez les deux pièces.

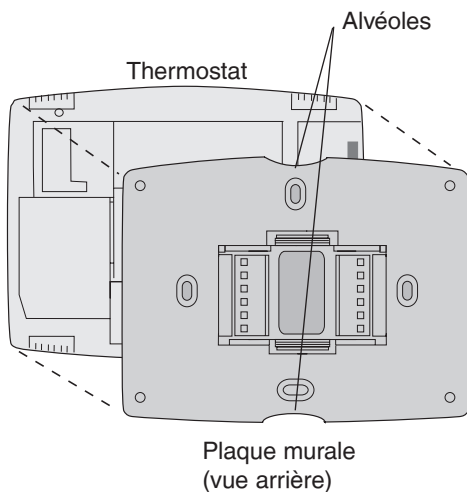

- 6 Montez la plaque murale du thermostat Wi-Fi.

Montez votre nouvelle plaque murale à l'aide des vis et ancrages fournis avec le thermostat.

Au besoin :

Percez des trous de 3/16 po (4,8 mm) pour les cloisons sèches.

Percez des trous de 7/32 po (5,6 mm) pour le plâtre.

**Remarque :** Vous pourrez peut-être utiliser les ancrages murales déjà installés. Tenez la plaque murale sur les ancrages déjà installés pour vérifier l'alignement.

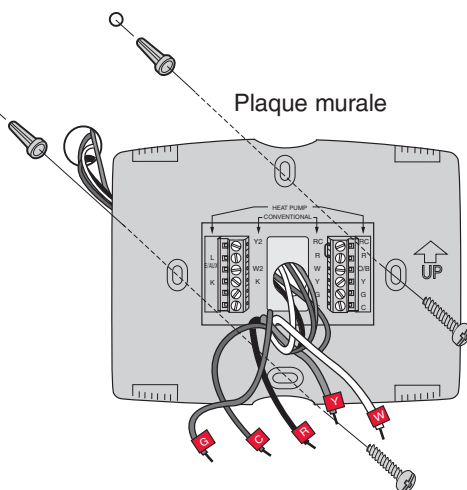

# Installation de votre thermostat

**Important!** le fonctionnement du thermostat Wi-Fi requiert l'utilisation d'un fil neutre (C). Le fil C, ou neutre, amène l'alimentation 24 V ca au thermostat. De nombreux thermostats mécaniques ou à piles plus anciens n'ont pas besoin d'un fil C. Si vous ne disposez pas d'un fil C, essayez :

- de rechercher un fil inutilisé enfoncé dans le mur. Connectez ce fil au fil C et vérifiez s'il est connecté au fil C 24 V ca de votre système de chauffage/refroidissement. Consultez la section vidéo sur [wifithermostat.com](http://wifithermostat.com)

**Remarque :** Tous les systèmes de chauffage/refroidissement ne portent pas l'étiquette 24 V c.a. commune « C ». Reportez-vous au manuel sur le système ou communiquez avec le fabricant afin d'identifier la borne 24 V c.a. commune.

 Visionnez les vidéos expliquant les autres câblages à [wifithermostat.com/videos](http://wifithermostat.com/videos)

## Câblage

Pour les systèmes de chauffage/refroidissement **conventionnels** (gaz naturel, appareil de chauffage à mazout ou électrique, climatiseur), voir page 6. Voir « Glossaire » à la page 27 pour des définitions plus complètes.

Pour un système à **thermopompe**, voir page 7. Voir « Glossaire » à la page 27 pour des définitions plus complètes.

## Câblage (système conventionnel)

7A Branchez le thermostat Wi-Fi sur votre système conventionnel.

- a En commençant par le fil C, faites correspondre l'étiquette autocollante sur le fil à l'étiquette de la borne.

**Vous devez disposer d'un fil neutre (C).**

**Voir page 6.**

- b Desserrez la vis, insérez le fil dans le bord intérieur de la borne et serrez la vis.
- c Vérifiez que le fil est bien attaché en tirant délicatement dessus.
- d Répétez les étapes a–c pour tous les autres fils.
- e Poussez tout excédent de fil dans l'ouverture mural une fois tous les fils installés.
- f Poursuivez à la page 9.

 **Les étiquettes ne correspondent pas?** Reportez-vous au code de câblage alternatif à la page 7.

Retirez le cavalier métallique si les fils **R** et **RC** sont tous deux présents.

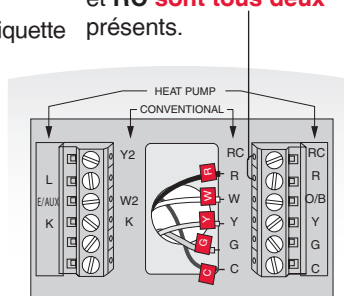

**Remarque :** Le câblage de votre application spécifique peut être différent du câblage illustré ci-avant.

# Installation de votre thermostat

## Câblage (système à thermopompe uniquement)

- 7B Branchez le thermostat Wi-Fi à votre thermopompe.
- En commençant par le fil C, faites correspondre l'étiquette autocollante sur le fil à l'étiquette de la borne.
- Vous devez disposer d'un fil neutre (C). Voir page 6.**
- Desserrez la vis, insérez le fil dans le bord intérieur de la borne et serrez la vis.
  - Vérifiez que le fil est bien attaché en tirant délicatement dessus.
  - Répétez les étapes a–c pour tous les autres fils.
  - Poussez tout excédent de fil dans l'ouverture mural une fois tous les fils installés.
  - Poursuivez à la page 9.

**Remarque :** Si l'ancien thermostat est doté de fils distincts aux bornes **AUX** et **E**, reliez les deux fils à la borne **E/AUX**. Si l'ancien thermostat est doté d'un fil à la borne **AUX** et d'un cavalier à la borne **E**, reliez le fil à la borne **E/AUX**. Aucun cavalier n'est requis.

**? Les étiquettes ne correspondent pas?** Reportez-vous au code de câblage alternatif à la page 8.

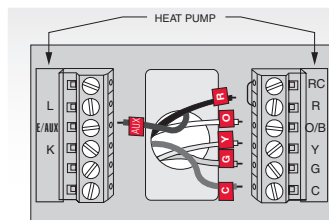

**Remarque :** Le câblage de votre application spécifique peut être différent du câblage illustré ci-avant.

## Câblage alternatif (système conventionnel)

Utilisez ceci si vos étiquettes de fils ne correspondent pas aux références de bornes.

**Remarque :** vous devez disposer d'un fil C (neutre) ou équivalent. Voir page 6.

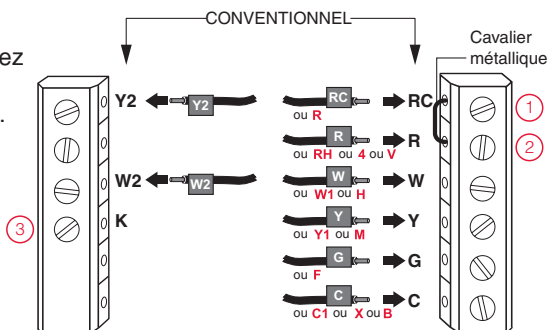

## Câblage alternatif (système conventionnel)

- Retirez le cavalier métallique reliant **R** et **RC** uniquement si vous devez connecter à la fois **R** et **RC**.
- Si votre ancien thermostat est pourvu de deux fils **R** et **RH**, retirez le cavalier métallique. Connectez le fil **R** à la borne **RC** et le fil **RH** à la borne **R**.
- N'utilisez pas la borne **K**. Pour une utilisation ultérieure.

# Installation de votre thermostat

## Câblage alternatif (système à thermopompe uniquement)

Utilisez ceci si vos étiquettes de fils ne correspondent pas aux références de bornes.

**Remarque :** vous devez disposer d'un fil C (neutre) ou équivalent. Voir page 6.

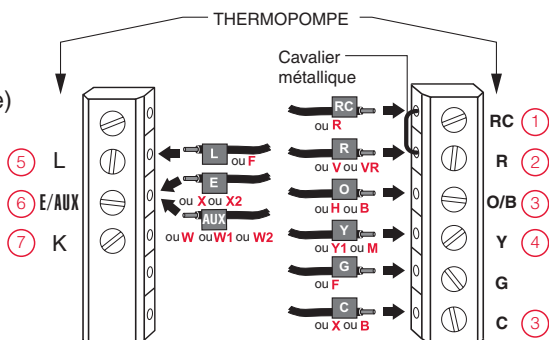

## Code de câblage alternatif (système à thermopompe uniquement)

- ① Laissez le cavalier métallique reliant les bornes **R** et **RC** en place.
- ② Si votre ancien thermostat est pourvu de deux fils **V** et **VR**, consultez le site [wifithermostat.com](http://wifithermostat.com) pour obtenir de l'aide.
- ③ Si votre ancien thermostat est pourvu de fils **O** et **B** séparés, fixez le fil **B** à la borne **C**. Si un autre fil est relié à la borne **C**, consultez le site [wifithermostat.com](http://wifithermostat.com) pour obtenir de l'aide. Reliez le fil **O** à la borne **O/B**. Réglez la fonction système 0190 à 0 (voir page 22).  
Si votre ancien thermostat est pourvu d'un fil **O** et pas d'un fil **B**, fixez le fil **O** à la borne **O/B**.
- ④ Si votre ancien thermostat est pourvu de fils **Y1**, **W1** et **W2** consultez le site [wifithermostat.com](http://wifithermostat.com) pour obtenir de l'aide.
- ⑤ Il s'agit du moniteur du système. Si le moniteur découvre un problème, vous verrez un témoin rouge allumé dans le coin supérieur droit du thermostat (visible à travers le couvercle).
- ⑥ Si l'ancien thermostat est doté de fils distincts aux bornes **AUX** et **E**, reliez les deux fils à la borne **E/AUX**. Si l'ancien thermostat est doté d'un fil à la borne **AUX** et d'un cavalier à la borne **E**, reliez le fil à la borne **E/AUX**. Aucun cavalier n'est requis.
- ⑦ N'utilisez pas la borne **K**. Pour une utilisation ultérieure.



# Installation de votre thermostat

## 8 Installez la pile.

Insérez la pile bouton (incluse), en respectant la polarité correcte.

**Remarque :** Une pile bien insérée dépasse de moitié de la fente de la batterie sur le thermostat, permettant un retrait facile.

Cette pile permet de conserver l'heure et la date durant les coupures d'électricité. Elle n'alimente pas le thermostat (fil C requis).

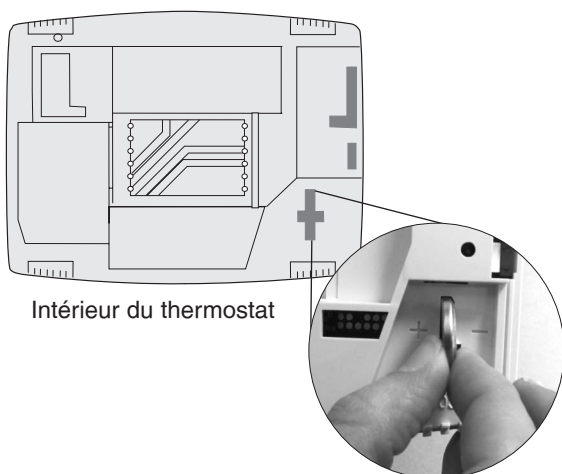

## 9 Fixez le thermostat à la plaque murale.

Alignez le thermostat sur la plaque murale puis emboîtez-le.

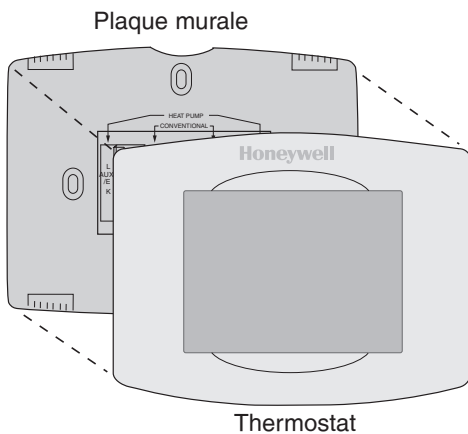

## 10 Mettez le système de chauffage/ refroidissement en marche.

### Important!

- 10a Vérifiez que le fil C est branché sur le thermostat et le système de chauffage/refroidissement.
- 10b Assurez-vous que la porte du système de chauffage/ refroidissement est bien fermée.
- 10c Rétablissez l'alimentation du système de chauffage/ refroidissement au niveau du disjoncteur ou de l'interrupteur d'alimentation.

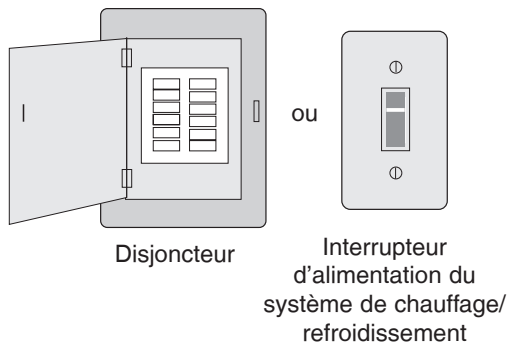

# Installation de votre thermostat

## 11 Réglez la date et l'heure.

Touchez les boutons ▲ ou ▼ pour modifier l'heure et la date affichées.

Appuyez sur un bouton et maintenez-le pour modifier rapidement un réglage.

**Remarque :** Ce thermostat se mettra à jour automatiquement à l'heure d'été/d'hiver (si respecté dans votre zone) et l'information de la date/heure est enregistrée. Si le thermostat est connecté au Wi-Fi et est enregistré au Total Connect Comfort, l'heure courante est mise à jour à partir de l'Internet.

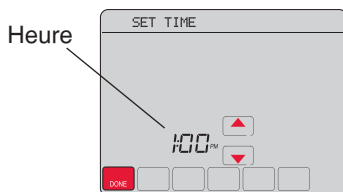
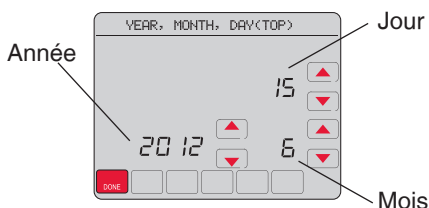

## 12 Déterminez le type de votre système de chauffage/refroidissement.

**Important!** Le type de système de chauffage/refroidissement doit être réglé de sorte que le thermostat fonctionne correctement et n'endommage pas le système.

12a **Si vous avez** un système traditionnel (gaz naturel air pulsé avec climatisation), votre thermostat est réglé par défaut pour réguler ce système.

12b **Si votre système est de type :**

- Équipement multi-étages
- Tout type de thermopompe
- Système à eau chaude
- Autre

**?** Si vous n'êtes pas certain de votre type de système de chauffage/refroidissement ou avez d'autres questions, consultez le site [wifithermostat.com](http://wifithermostat.com)

Vous DEVEZ changer le type de système en réglant la fonction du système sur 0170. Voir la page 22 pour faire correspondre votre thermostat à votre type de système.

Félicitations! Votre thermostat est maintenant prêt à fonctionner.

## 13 Testez votre thermostat.

13a Appuyez sur le bouton **SYSTEM** pour passer au chauffage ou au refroidissement et mettre l'appareil en marche.

13b Pour accéder à distance à votre thermostat, passez à « Connexion à votre réseau Wi-Fi » à la page « Connexion à votre réseau Wi-Fi » on page 11.

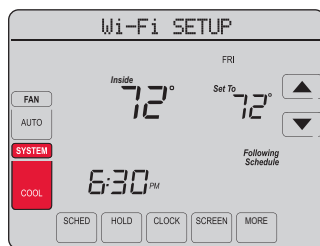

**?** Le système de chauffage/refroidissement ne s'allume pas? Consultez le page 26 ou la Foire aux questions à [wifithermostat.com/support](http://wifithermostat.com/support)

# Connexion à votre réseau Wi-Fi

Pour exécuter cette étape, vous devez avoir un appareil sans fil connecté à votre réseau sans fil. Tous ces types d'appareils sont valables :

- Tablette (recommandé)
- Ordinateur portable (recommandé)
- Téléphone intelligent

**?** **Si vous êtes bloqué...** à tout moment dans cette procédure, redémarrez le thermostat en le retirant de la plaque murale, attendez 5 secondes, et emboîtez-le à nouveau sur la plaque murale. Revenez à l'étape 1 de cette procédure, qui débute à la page 11.



Visionnez la vidéo d'enregistrement au réseau Wi-Fi à [wifithermostat.com/videos](http://wifithermostat.com/videos)

## 1 Connectez votre thermostat.

- Assurez-vous que le centre des messages du thermostat affiche **Wi-Fi SETUP** (Configuration Wi-Fi).
- Sur votre appareil sans fil (ordinateur portable, tablette, téléphone intelligent), consultez la liste des réseaux sans fil disponibles
- Connectez-vous au réseau appelé **NewThermostat\_123456** (le chiffre variera).

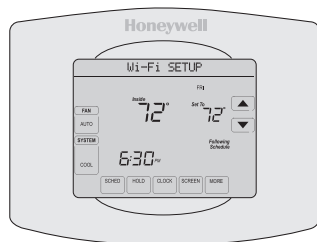

**Remarque :** s'il vous est demandé de spécifier un réseau domestique, publique ou de bureau, sélectionnez **Réseau domestique**

## 2 Joignez votre réseau domestique.

- Ouvrez votre navigateur Web pour accéder à la page de configuration Wi-Fi du thermostat. Le navigateur devrait automatiquement vous diriger vers la page correcte; s'il ne le fait pas, entrez l'adresse <http://192.168.1.1>
- Trouvez le nom de votre réseau domestique sur cette page et sélectionnez-le.

**Remarque :** Certains routeurs ont des caractéristiques améliorées tels que les réseaux invités; utilisez votre réseau domestique.

- Suivez les instructions d'enregistrement à votre réseau Wi-Fi et cliquez sur le bouton **Connect** (Connexion). (En fonction de la configuration de votre réseau, vous verrez peut-être une instruction vous demandant d'entrer le mot de passe de votre réseau domestique.)

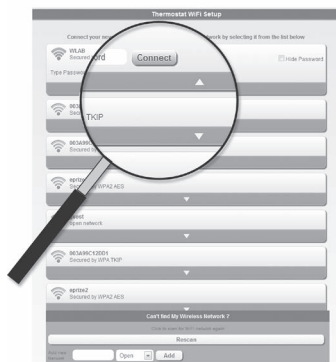

**Remarque :** Si vous n'avez pas correctement branché le thermostat, la page du routeur domestique s'affichera peut-être. Si c'est le cas, revenez à l'étape 1.

# Connexion à votre réseau Wi-Fi

**Remarque :** Si votre réseau Wi-Fi n'apparaît pas dans la liste de la page de configuration Wi-Fi du thermostat :

- Essayez de scanner le réseau à nouveau en appuyant sur le bouton Rescan (nouveau balayage). Ceci est utile dans les endroits avec plusieurs réseaux.
- Si vous êtes connecté à un réseau invisible, entrez alors le SSID du réseau dans la boîte de dialogue, sélectionnez le type d'encryptage à partir du menu déroulant, et cliquez sur le bouton Add (ajouter). Ceci ajoute manuellement le réseau en tête de la liste. Cliquez sur le nouveau réseau de la liste et entrez le mot de passe si nécessaire. Cliquez sur Connect (connecter) pour joindre le réseau.

## 3 Vérifiez si votre thermostat est connecté.

Le centre des messages de votre thermostat affiche maintenant CONNECTING... (Connexion en cours) pour 30 secondes maximum.

Regardez l'écran du thermostat. Vérifiez que le centre des messages affiche l'un des messages suivants :

- CONNECTION SUCCESSFUL (Connexion réussie)
- JOINED: (Vous avez rejoint :) [NOM DU RÉSEAU WI-FI]
- YOU ARE ALMOST DONE (Vous avez presque terminé)
- REGISTER AT TOTAL CONNECT (Inscrivez-vous à Total Connect)

Si vous voyez l'un de ces messages, passez à page 12.

**Remarque :** Si CONNECTION FAILURE (Échec de la connexion) ou Wi-Fi SETUP (Configuration Wi-Fi) s'affiche dans le centre des messages, confirmez que vous avez correctement entré le mot de passe de votre réseau domestique à l'étape 2c. Si oui, consultez la Foire aux questions à [wifithermostat.com/support](http://wifithermostat.com/support)

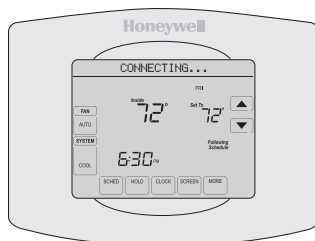

# Enregistrement de votre thermostat en ligne

Pour visualiser et régler votre thermostat Wi-Fi à distance, vous devez posséder un compte Total Connect Comfort. Voici comment procéder.

## 1 Ouvrez le site web Total Connect Comfort.

Allez sur le site  
[www.mytotalconnectcomfort.com](http://www.mytotalconnectcomfort.com)



Visionnez la vidéo d'enregistrement du thermostat Wi-Fi à [wifithermostat.com/videos](http://wifithermostat.com/videos)



# Enregistrement de votre thermostat en ligne

## 2 Ouvrez une session ou créez un compte.

Si vous possédez un compte, cliquez sur **Login** (Ouvrir une session)

– ou –

cliquez sur **Create An Account** (créer un compte)

2a Suivez les instructions à l'écran.

2b **Consultez votre messagerie** et recherchez le message d'activation provenant de My Total Connect Comfort. Ceci peut prendre plusieurs minutes.

**Remarque :** Si vous ne recevez aucune réponse, consultez votre boîte de pourriels ou utilisez une autre adresse électronique.

2c **Suivez les instructions d'activation** figurant dans le message.

2d Ouvrez une session.



## 3 Enregistrez votre thermostat Wi-Fi.

Lorsque vous avez accès à votre compte Total Connect Comfort, enregistrez votre thermostat.

3a Suivez les instructions à l'écran. Après avoir ajouté l'emplacement de votre thermostat, vous devez entrer les identifiants uniques de votre thermostat :

- MAC ID
- MAC CRC

**Remarque :** Ces identifiants figurent sur la carte d'identification du thermostat fournie dans la boîte du thermostat. Ces identifiants ne sont pas sensibles à la casse.

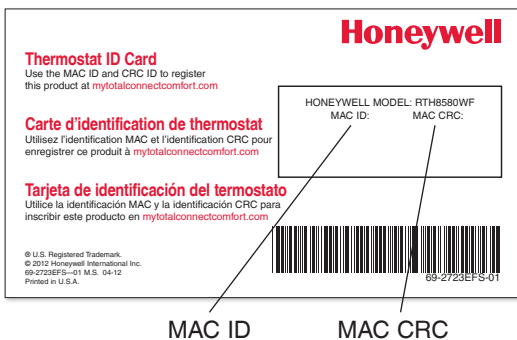

3b Lorsque le thermostat est convenablement enregistré, l'écran d'enregistrement Total Connect Comfort affiche le message SUCCESS (réussi).

Dans la fenêtre de messages du thermostat apparaît :  
**CONGRATULATIONS!  
SET UP COMPLETE.**  
(Félicitations! Configuration terminée.)

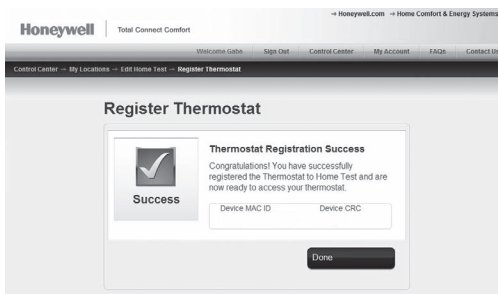

# Enregistrement de votre thermostat en ligne

3c Veuillez aussi noter que le thermostat affiche maintenant la puissance de son signal.

Félicitations! Vous avez terminé. Vous pouvez maintenant contrôler votre thermostat de n'importe quel endroit au moyen de votre ordinateur portable, de votre tablette ou de votre téléphone intelligent.



Des applications gratuites sont disponibles pour les appareils iPhone®, iPad® et iPod touch® d'Apple® sur iTunes® ou sur Google Play® pour tous les appareils Android.

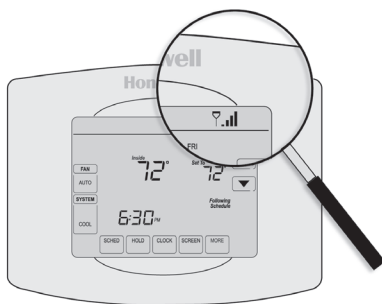

## Réglage de l'horloge

- 1 Appuyez sur **CLOCK** (horloge) pour afficher les flèches de réglage.
- 2 Appuyez sur **▲** ou **▼** pour régler l'heure. (Vous pouvez avancer plus rapidement en maintenant la pression sur les boutons **▲** ou **▼**).
- 3 Appuyez sur **DONE** (terminé) pour enregistrer et quitter (ou sur **CANCEL** (annuler) pour quitter sans modifier l'heure).

**Remarque :** Ce thermostat se mettra à jour automatiquement à l'heure d'été/d'hiver (si respecté dans votre zone) et l'information de la date/heure est enregistrée. Si le thermostat est connecté au Wi-Fi et est enregistré au Total Connect Comfort, l'heure courante est mise à jour à partir de l'Internet.

**Remarque :** pour modifier le format du jour actuel, voir « Options de programme » à la page 21.



## Réglage du ventilateur

- 1 Appuyez sur **FAN** (ventilateur) pour sélectionner le fonctionnement du ventilateur.
- 2 Appuyez à nouveau **FAN** pour sélectionner **ON** (en fonction) ou **AUTO** (basculez pour resélectionner). L'option sélectionnée clignote.
- 3 Appuyez sur **DONE** (terminé) pour enregistrer le réglage. Votre sélection apparaît sous **FAN**.

**ON** : le ventilateur est toujours en fonction.

**AUTO** : le ventilateur fonctionne uniquement lorsque le système de chauffage ou de refroidissement est en fonction.

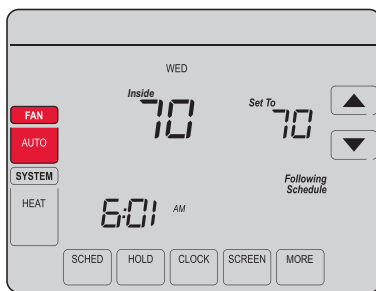

## Sélection du mode de fonctionnement du système

- 1 Appuyez sur **SYSTEM** (système) pour afficher les options.
- 2 Appuyez à nouveau sur **SYSTEM** pour sélectionner une option. Vous devrez peut-être appuyer deux ou trois fois pour effectuer une sélection — l'option sélectionnée clignote.
- 3 Appuyez sur **DONE** (terminé) pour enregistrer le réglage.

Modes de fonctionnement possibles :

**HEAT** (chauffage) : commande uniquement le système de chauffage.

**COOL** (refroidissement) : commande uniquement le système de refroidissement.

**OFF** (arrêt) : les systèmes de chauffage et de refroidissement sont arrêtés.

**AUTO** : sélectionne le chauffage ou le refroidissement en fonction de la température intérieure.

**EM HEAT** (thermopompes avec chauffage auxiliaire) : commande le chauffage auxiliaire/d'urgence. Le compresseur est verrouillé.

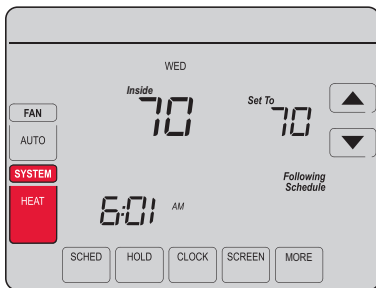

**Remarque** : Les réglages de système **AUTO** et **EM HEAT** peuvent ne pas s'afficher, en fonction de la manière dont votre thermostat a été installé.

# Réglage des programmes

- 1 Appuyez sur **SCHED** (programme) puis sur **EDIT** (modifier). Les boutons des jours s'affichent sur le haut de l'écran.
- 2 Appuyez sur les boutons (**MON-SUN** (lundi-dimanche)) pour sélectionner les jours.
- 3 Appuyez sur ▲ ou ▼ pour régler l'heure de réveil pour le(s) jour(s) sélectionné(s).
- 4 Appuyez sur ▲ ou ▼ pour régler la température de chauffage et de refroidissement pour cette période de temps.
- 5 Appuyez sur une autre période (**LEAVE** (départ), **RETURN** (retour), **SLEEP** (coucher)) et réglez l'heure et les températures de chaque période.
- 6 Appuyez sur **DONE** (terminé) pour enregistrer et quitter (ou sur **CANCEL** (annuler) pour quitter sans enregistrer les modifications).

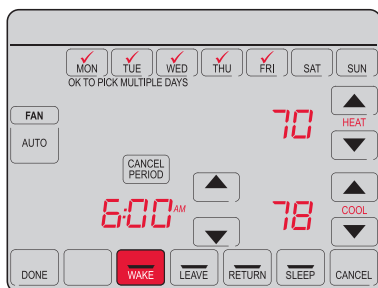
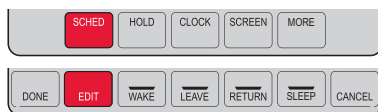

**Remarque :** pour annuler toute période non souhaitée, appuyez sur **CANCEL PERIOD** (annuler la période).

## Dérogation temporaire de la programmation

- 1 Sur l'écran d'accueil, appuyez sur ▲ ou ▼ pour ajuster immédiatement la température.
- 2 Réglez l'heure jusqu'à laquelle vous voulez maintenir la température (l'heure par défaut est celle de la fin de la période actuelle).

Le nouveau réglage sera maintenu jusqu'à l'heure affichée sous *Hold Until* (maintenir jusqu'à). Lorsque le délai se termine, la programmation est rétablie et la température revient au réglage correspondant à la période actuelle.

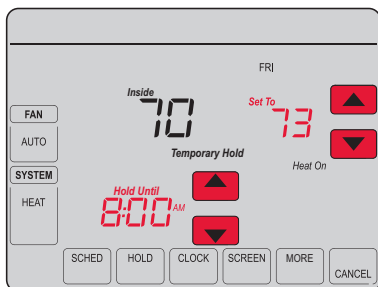

Pour annuler ce réglage temporaire à tout moment, appuyez sur **CANCEL** (annuler) (ou **SCHED** (programme)). L'horaire de programmation est à nouveau en vigueur.

## Dérogation permanente de la programmation

- 1 Appuyez sur **HOLD** (maintien) pour régler la température de façon permanente. Ceci désactive l'horaire de programmation.
- 2 La température sélectionnée sera maintenue 24 heures sur 24 jusqu'à la modification manuelle suivante ou une pression du bouton **CANCEL** (annuler) (ou **SCHED** (programme)) afin d'annuler le maintien et de revenir à l'horaire de programmation.

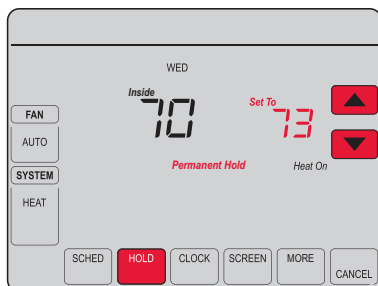



## Réglage du maintien pendant les vacances

Utilisez cette fonction pour suspendre un horaire de programmation lorsque vous vous absentez pendant une période prolongée.

- 1 Appuyez sur ▲ ou ▼ pour régler la température.
- 2 Appuyez sur ▲ ou ▼ pour régler l'heure à laquelle vous désirez que la programmation reprenne le jour de votre retour.
- 3 Appuyez *deux fois* sur **HOLD** (maintien). *Hold Until* (maintenir jusqu'à) s'affiche.
- 4 Appuyez sur ▲ ou ▼ pour sélectionner le nombre de jours.

La température sélectionnée sera maintenue 24 heures sur 24 pendant le nombre de jours sélectionné.

Lorsque le nombre de jours sélectionné s'est écoulé, l'horaire de programmation précédent est remis en vigueur à l'heure déterminée.

**Remarque :** vous pouvez appuyer sur **CANCEL** (annuler) (ou **SCHED** (programme)) pour revenir à la programmation normale.

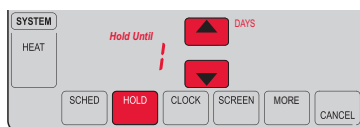
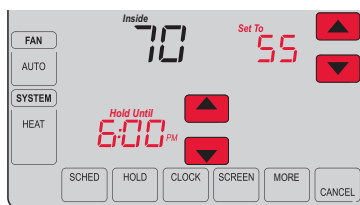

## Réglage des intervalles de rappel de filtre

S'il a été activé au cours de l'installation, le rappel de filtre affiche un message au-dessus de l'heure lorsqu'il est temps de remplacer le filtre.

Appuyez sur **RESET** (réinitialiser) après le remplacement du filtre pour relancer la minuterie.

Pour modifier l'intervalle de rappel :

- 1 Appuyez sur **MORE** (plus) puis sur **EDIT** (modifier).
- 2 Appuyez sur ▲ ou ▼ pour sélectionner l'intervalle désiré (en jours), puis appuyez sur **DONE** (terminé).
- 3 Appuyez sur **RESET**.
- 4 Appuyez sur **DONE** pour enregistrer et quitter.

**Remarque :** La fonction de configuration système 0500 régit l'intervalle de remplacement du filtre. Voir « Rappel de remplacement de filtre » à la page 23.

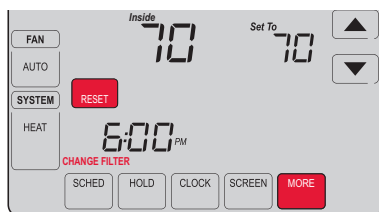

# Nettoyage de l'écran

- 1 Appuyez sur **SCREEN** (écran) pour verrouiller l'écran en vue du nettoyage. L'écran restera verrouillé 30 secondes pour que vous puissiez le nettoyer sans modifier des réglages.
- 2 Après 30 secondes, appuyez sur **DONE** (terminé) pour reprendre le fonctionnement normal, ou appuyez à nouveau sur **SCREEN** si vous avez besoin de plus de temps pour le nettoyage.

**Remarque :** Ne pulvérisez aucun liquide directement sur le thermostat. Pulvérisez les liquides sur un chiffon, puis utilisez le chiffon humide pour nettoyer l'écran. N'utilisez pas d'eau ni de nettoyant à vitres ménager. Évitez les produits de nettoyage abrasifs.



# Annulation de l'enregistrement du thermostat

Si vous retirez le thermostat de votre compte Total Connect Comfort (par exemple, si vous déménagez et laissez le thermostat en place), la fenêtre de messages fera défiler le message UNREGISTERED FROM TOTAL CONNECT (enregistrement sur Total Connect annulé) pendant 3 minutes.

Après ceci, il affichera alternativement REGISTER AT TOTAL CONNECT (enregistrer sur Total Connect) et les codes MAC ID et MAC CRC.

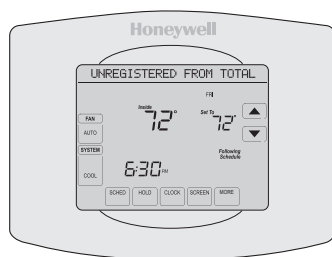

# Déconnexion Wi-Fi

## Remplacement du routeur

Si vous déconnectez le thermostat de votre réseau Wi-Fi :

- 1 Entrez dans la configuration du système (voir page 20).
- 2 Réglez la fonction 900 à 0 (voir page 23).

La fenêtre de messages affichera Wi-Fi DISCONNECTED (Wi-Fi déconnecté) pendant 1 minute. Il affichera ensuite Wi-Fi SETUP (configuration Wi-Fi).

Reconnectez-vous à un réseau Wi-Fi en suivant les étapes de la page 11.

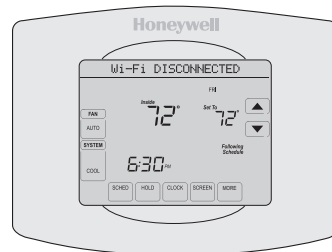

## Désactivation de la Wi-Fi

Si vous ne prévoyez pas contrôler le thermostat à distance, vous pouvez supprimer le message Wi-Fi SETUP (Configuration Wi-Fi) de l'écran :

- 1 Entrez dans la configuration du système (voir page 20).
- 2 Réglez la fonction 890 à 0 (voir page 23). La mention Wi-Fi Setup sera supprimée de l'écran. Si vous voulez connecter le réseau Wi-Fi plus tard, remettez le paramètre 890 à 1.

## Mises à jour du logiciel

Honeywell introduit régulièrement des mises à jour du logiciel pour ce thermostat. Les mises à jour s'effectuent automatiquement par votre connexion Wi-Fi. Tous vos réglages sont sauvegardés; vous n'avez donc pas besoin de procéder à des changements après la mise à jour.

Pendant que la mise à jour a lieu, l'écran de votre thermostat devient vierge et le centre des messages affiche UPDATING (mise à jour) et le pourcentage de la mise à jour effectuée. Lorsque la mise à jour est terminée, votre écran d'accueil reprend son apparence habituelle.

**Remarque :** Si le thermostat n'est pas connecté au Wi-Fi et est enregistré au Total Connect Comfort, vous n'obtiendrez pas de mises à jour automatiques.

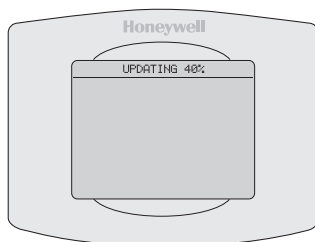

## Technologie Smart Response

Celle-ci permet au thermostat « d'apprendre » combien de temps il faut à votre système de chauffage/refroidissement pour atteindre le réglage de température programmé, afin que la température voulue soit obtenue à l'heure programmée.

Par exemple : réglez l'heure de réveil à 6 heures et la température à 70°. Le chauffage est mis en fonction *avant* 6 heures de manière à ce que la température soit de 70° à 6 heures.

**Remarque :** la fonction de configuration système 0530 contrôle la technologie Smart Response. Voir « Technologie Smart Response » à la page 23.

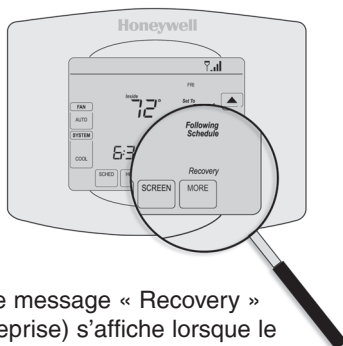

Le message « Recovery » (reprise) s'affiche lorsque le système est activé avant une période de temps programmée.

## Protection du compresseur

Cette fonction force le compresseur à attendre quelques minutes avant un redémarrage, pour éviter d'endommager l'équipement.

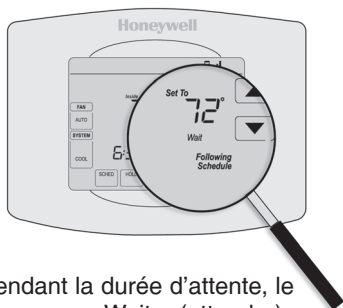

Pendant la durée d'attente, le message « Wait » (attendre) s'affiche à l'écran.

# Commutation automatique

Celle-ci est utilisée dans les climats où le conditionnement d'air et le chauffage sont utilisés le même jour.

Lorsque le système est réglé sur **AUTO**, le thermostat sélectionne automatiquement le chauffage ou le refroidissement en fonction de la température intérieure.

L'écart entre les réglages de chauffage et de refroidissement doit être d'au moins 3 degrés. Le thermostat ajuste automatiquement les réglages afin de maintenir ces 3 degrés d'écart.

**Remarque :** la fonction de configuration système 0300 contrôle la commutation automatique. Voir « Commutation manuelle/automatique » à la page 22.

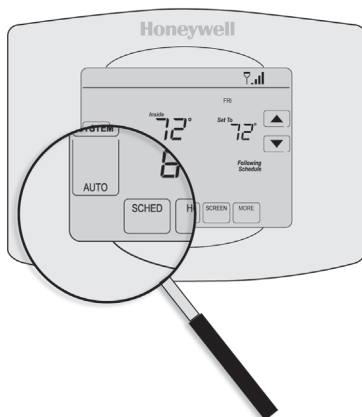

## Fonctions et options de configuration

Vous pouvez modifier des options pour plusieurs fonctions du système. Les fonctions disponibles dépendent de votre type de système. Les fonctions, désignées sous forme d'un nombre à quatre chiffres, ainsi que les options disponibles sont décrites aux pages 21–23.

Ce thermostat est préréglé pour un système de chauffage/refroidissement à étage unique. La fonction de configuration 0170 pour une thermopompe ajustera les réglages par défaut.

- 1 Appuyez sur **SYSTEM** (système). Vous verrez différents boutons vierges s'afficher au bas de l'écran.
- 2 Appuyez sur le bouton vierge central et maintenez la pression jusqu'à ce que l'écran se modifie (environ 5 secondes).
- 3 Faites défiler les fonctions en appuyant sur ▲▼ à côté du nombre à quatre chiffres sur la gauche.
- 4 Au besoin, modifiez les options d'une fonction en appuyant sur ▲▼ à côté du nombre sur la droite.
- 5 Lorsque toutes les modifications ont été effectuées, appuyez sur **DONE** (terminé) pour enregistrer et quitter.



# Configuration du système

Comment définir le nom de mon thermostat? (Voir la page 20 pour les instructions.)

Fonction	Réglages et Options
<b>0112</b> <b>Device Name</b> (Nom de l'appareil) Ce nom identifiera le thermostat lorsque vous le consultez à distance. Si vous enregistrez plusieurs thermostats, attribuez un nom différent à chacun d'entre eux.	<b>52</b> = Thermostat <b>1</b> Basement <b>2</b> Bathroom <b>3</b> Bathroom 1 <b>4</b> Bathroom 2 <b>5</b> Bathroom 3 <b>6</b> Bedroom <b>7</b> Bedroom 1 <b>8</b> Bedroom 2 <b>9</b> Bedroom 3 <b>10</b> Bedroom 4 <b>11</b> Boat House <b>12</b> Bonus Room <b>13</b> Computer Room <b>14</b> Den <b>15</b> Dining Room <b>16</b> Exercise Room <b>17</b> Family Room <b>18</b> Fireplace <b>19</b> Foyer <b>20</b> Game Room <b>21</b> Garage <b>22</b> Great Room <b>23</b> Guest Room <b>24</b> Gym <b>25</b> Kid's Room <b>26</b> Kitchen <b>27</b> Kitchen 1 <b>28</b> Kitchen 2 <b>29</b> Laundry Room <b>30</b> Library <b>31</b> Living Room <b>32</b> Lower Level <b>33</b> Master Bath <b>34</b> Master Bed <b>35</b> Media Room <b>36</b> Music Room <b>37</b> Nursery <b>38</b> Office <b>39</b> Office 1 <b>40</b> Office 2 <b>41</b> Pantry <b>42</b> Play Room <b>43</b> Pool Room <b>44</b> Porch <b>45</b> Rec Room <b>46</b> Sewing Room <b>47</b> Spa <b>48</b> Storage Room <b>49</b> Studio <b>50</b> Sun Room <b>51</b> Theater <b>52</b> Thermostat <b>53</b> Upper Level <b>54</b> Utility Room <b>55</b> Walk In Closet <b>56</b> Wine Cellar <b>57</b> Workshop

Comment modifier l'heure et la date? (Voir la page 20 pour les instructions.)

Fonction	Réglages et Options
<b>0120</b> <b>Réglage de l'année (deux premiers chiffres)</b>	<b>20</b> = Année 20xx <b>21</b> = Année 21xx
<b>0130</b> <b>Réglage de l'année (deux derniers chiffres)</b>	<b>01-99</b> (2001-2099)
<b>0140</b> <b>Réglage du mois</b>	<b>01-12</b> (janvier-décembre)
<b>0150</b> <b>Réglage de la date</b>	<b>01-31</b>
<b>0160</b> <b>Options de programmation</b>	<b>4</b> Horaire de programmation activé (programmable sur 7 jours). <b>0</b> Horaire de programmation désactivé. Le thermostat ne peut pas être programmé.

**Remarque :** Si le thermostat est connecté au Wi-Fi et est enregistré au Total Connect Comfort, l'heure courante et la date sont mises à jour à partir de l'Internet. Si vous habitez une zone qui respecte l'heure d'été/d'hiver, l'heure est également mise à jour automatiquement.

# Configuration du système

Comment définir mon type de système de chauffage/refroidissement? (Voir la page 20 pour les instructions.)

Fonction	Réglages et Options
<b>0165 Restaurer la programmation par défaut</b>	<p>0 Continuer à utiliser l'horaire programmé.</p> <p>1 Restaurer le programme du thermostat aux réglages d'économie d'énergie</p>
<p><b>0170 Sélection du type de système</b></p> <p>Si vous n'êtes pas certain de votre type de système de chauffage/refroidissement ou que vous avez d'autres questions, consultez le site <a href="http://wifithermostat.com">wifithermostat.com</a></p>	<p>1 <b>Chauffage/refroidissement</b> : chauffage au gaz, au mazout ou électrique <u>avec</u> conditionnement d'air central.</p> <p>2 <b>Thermopompe</b> : thermopompe <u>sans</u> chauffage de secours ou auxiliaire.</p> <p>4 <b>Chauffage uniquement avec ventilateur</b> : chauffage au gaz, au mazout ou électrique <u>sans</u> conditionnement d'air central.</p> <p>5 <b>Chauffage uniquement (pas de ventilateur)</b> : chauffage au gaz, au mazout ou à l'eau chaude <u>sans</u> conditionnement d'air central.</p> <p>6 <b>Refroidissement uniquement</b> : conditionnement d'air central uniquement.</p> <p>7 <b>Thermopompe</b> : thermopompe <u>avec</u> chauffage de secours ou auxiliaire.</p> <p>8 <b>Chauffage/refroidissement multi-étages</b> : 2 étages de chauffage (fils sur <b>W</b> et <b>W2</b>), 2 étages de refroidissement (fils sur <b>Y</b> et <b>Y2</b>).</p> <p>9 <b>Chauffage/refroidissement multi-étages</b> : 2 étages de chauffage (fils sur <b>W</b> et <b>W2</b>), 1 étage de refroidissement (fils sur <b>Y</b>).</p> <p>10 <b>Chauffage/refroidissement multi-étages</b> : 1 étage de chauffage (fils sur <b>W</b>), 2 étages de refroidissement (fils sur <b>Y</b> et <b>Y2</b>)</p>

Comment personnaliser mon système de chauffage/refroidissement? (Voir la page 20 pour les instructions.)

Fonction	Réglages et Options
<b>Remarque</b> : en fonction des réglages du système, des fonctions de cette page peuvent ne pas apparaître.	
<b>0180 Commande du ventilateur de chauffage</b>	<p>0 <b>Chauffage au gaz ou au mazout</b> : utilisez ce réglage en cas de système de chauffage au gaz ou au mazout (le système contrôle le fonctionnement du ventilateur).</p> <p>1 <b>Chauffage électrique</b> : utilisez ce réglage en cas de système de chauffage électrique (le thermostat contrôle le fonctionnement du ventilateur).</p>
<b>0190 Vanne de commutation de thermopompe (pour thermopompes uniquement)</b>	<p>0 <b>Vanne de commutation de refroidissement</b> : utilisez ce réglage si vous avez connecté un fil étiqueté « O » à la borne O/B.</p> <p>1 <b>Vanne de commutation de chauffage</b> : utilisez ce réglage si vous avez connecté un fil étiqueté « B » à la borne O/B.</p>
<b>0240 Cycle de chauffage</b>	<p>5 <b>Appareil de chauffage au gaz ou au mazout</b> : appareil de chauffage au gaz/mazout standard (rendement inférieur à 90 %).</p> <p>9 <b>Appareil de chauffage électrique</b> : systèmes de chauffage électriques.</p>
<b>0250 Cycle de chauffage, étape 2</b>	<p>3 <b>Appareil de chauffage à eau chaude ou à haut rendement</b> : système à eau chaude ou appareil de chauffage au gaz (rendement supérieur à 90 %).</p> <p>1 <b>Système à vapeur ou à gravité au gaz/mazout</b> : systèmes de chauffage à vapeur ou à gravité.</p>

# Configuration du système

Quelles autres fonctions puis-je modifier? (Voir la page 20 pour les instructions.)

Fonction	Réglages et Options
<b>0280</b> <b>Rétroéclairage</b>	0 Rétroéclairage éteint, puis allumé pendant environ 8 secondes après pression d'une touche. 1 Rétroéclairage toujours allumé à basse intensité, luminosité maximum après pression d'une touche.
<b>0300</b> <b>Commutation manuelle/automatique</b> Voir la page 20 pour de plus amples informations.	0 Commutation manuelle (Chauffage/Refroidissement/Arrêt). 1 Commutation automatique (Chauffage/Refroidissement/Auto/Arrêt). Active automatiquement le chauffage ou le refroidissement en fonction de la température de la pièce. Remarque : le système maintient une différence minimale de 3 °F entre les réglages de chaleur et de refroidissement.
<b>0320</b> <b>Unité de température (°F/°C)</b>	0 Fahrenheit 1 Celsius
<b>0330</b> <b>Réglage automatique de l'heure d'été</b>	0 Arrêt 1 En marche

Quelles autres fonctions puis-je modifier? (Voir la page 20 pour les instructions.)

Fonction	Réglages et Options
<b>0500</b> <b>Rappel de remplacement du filtre</b> Le rappel après le nombre de jours de <i>fonctionnement</i> sélectionné, et non pas du nombre de jours réel.	0 Arrêt (pas de rappel) 1 Rappel après 10 jours de fonctionnement (environ 1 mois calendrier) 2 Rappel après 30 jours de fonctionnement (environ 3 mois calendrier) 3 Rappel après 60 jours de fonctionnement (environ 6 mois calendrier) 4 Rappel après 90 jours de fonctionnement (environ 9 mois calendrier) 5 Rappel après 120 jours de fonctionnement (environ 1 an calendrier) 6 Rappel après 180 jours de fonctionnement (environ 18 mois calendrier) 7 Rappel après 270 jours de fonctionnement (environ 2 ans calendrier) 8 Rappel après 365 jours de fonctionnement (environ 3 ans calendrier)
<b>0530</b> <b>Technologie Smart Response</b> Voir la page 19 pour de plus amples informations.	1 En marche 0 Arrêt
<b>0640</b> <b>Format de l'horloge</b>	12 Format 12 heures (par exemple « 3:30 pm ») 24 Format 24 heures (par exemple « 15:30 »)

Comment modifier mes paramètres Wi-Fi? (Voir la page 20 pour les instructions.)

Fonction	Réglages et Options
<b>0710</b> <b>Restauration des réglages originaux</b>	0 Non 1 Déconnecte le thermostat du réseau Wi-Fi et restaure les réglages d'origine (efface les personnalisations).
<b>0890</b> <b>Wi-Fi En marche/Arrêt</b>	1 Le Wi-Fi est en marche et le thermostat peut être connecté à un réseau Wi-Fi 0 Le Wi-Fi est en marche. Le thermostat ne peut pas être connecté à un réseau Wi-Fi. Si vous ne connectez pas le thermostat à un réseau Wi-Fi, le texte « Wi-Fi Setup » (configuration Wi-Fi) sera supprimé de la fenêtre de messages.
<b>0900</b> <b>Connexion Wi-Fi</b>	1 Connecté au réseau Wi-Fi. Il s'agit de la configuration automatique lorsque le thermostat est connecté au réseau Wi-Fi. 0 Sélectionnez 0 pour le déconnecter du réseau Wi-Fi.

# Questions fréquemment posées

**Q : Mon thermostat fonctionnera-t-il toujours si je perds ma connexion Wi-Fi?**

R : Oui, le thermostat actionnera votre système de chauffage et/ou de refroidissement avec ou sans Wi-Fi.

**Q : Comment puis-je trouver le mot de passe de mon routeur?**

R : Contactez le fabricant du routeur.

**Q : Pourquoi ne vois-je pas ma page de configuration Wi-Fi?**

R : Vous êtes probablement uniquement connecté à votre routeur, et non pas à votre thermostat. Essayez de vous reconnecter au thermostat.

**Q : Pourquoi mon thermostat ne se connecte-t-il pas à mon routeur Wi-Fi même si celui-ci est très proche du thermostat?**

R : Vérifiez si le mot de passe saisi pour le routeur Wi-Fi est correct.

**Q : Où puis-je trouver mes codes MAC ID et MAC CRC?**

R : Les codes MAC ID et MAC CRC seront affichés dans la fenêtre de messages du thermostat. Les numéros figurent également sur une carte jointe au thermostat ou sur l'arrière du thermostat (visibles lorsque celui-ci est retiré de la plaque murale). Chaque thermostat est doté de codes MAC ID et MAC CRC uniques.

**Q : Il est impossible d'enregistrer mon thermostat sur le site Total Connect Comfort.**

R : Vérifiez si le thermostat est correctement inscrit dans le réseau Wi-Fi domestique. La fenêtre de messages affichera « CONNECTION SUCCESSFUL » (connexion réussie) ou « REGISTER AT TOTAL CONNECT » (enregistrer sur Total Connect). Vous devriez également voir l'icône de force de signal Wi-Fi. Vérifiez si le routeur Wi-Fi dispose d'une bonne connexion internet. Sur votre ordinateur, vérifiez si vous pouvez ouvrir la page [mytotalconnectcomfort.com](http://mytotalconnectcomfort.com). Si vous ne pouvez pas l'ouvrir, coupez votre modem internet pendant quelques secondes, puis rallumez-le.

**Q : Je suis enregistré sur le site Total Connect Comfort mais je n'ai pas pu ouvrir de session en utilisant mon nouveau compte.**

R : Consultez votre messagerie et vérifiez si vous avez reçu le message d'activation. Suivez les instructions d'activation de votre compte, puis ouvrez une session sur le site web.

**Q : Je me suis enregistré sur le site Total Connect Comfort et n'ai pas reçu de message de confirmation.**

R : Vérifiez si le message ne se trouve pas dans le dossier des spams ou des messages effacés.

**Q : Y a-t-il un moyen d'accroître la force du signal?**

R : La plupart des routeurs peuvent être configurés comme répéteur. Vous pouvez également acheter et installer un répéteur Wi-Fi.

Pour plus de questions fréquemment posées, consultez le site [wifithermostat.com](http://wifithermostat.com)



# Messages de la fenêtre de messages

La fenêtre de messages du sommet de l'écran indique la connexion Wi-Fi et le statut d'enregistrement. Il affiche également les codes MAC ID et MAC CRC pour l'enregistrement du thermostat sur le site [mytotalconnectcomfort.com](http://mytotalconnectcomfort.com)

Wi-Fi SETUP	Affiché avant le début de la configuration Wi-Fi.
CONNECTING...	Affiché lors de la connexion au réseau Wi-Fi.
CONNECTION SUCCESSFUL	Affiché après la connexion au réseau Wi-Fi.
JOINED: [nom du réseau Wi-Fi]	Affiché lorsque vous êtes connecté au réseau Wi-Fi.
YOU ARE ALMOST DONE!	Affiché lorsque la connexion Wi-Fi est réalisée.
CONNECTION FAILED	Affiché lorsque le thermostat ne parvient pas à établir une connexion au réseau Wi-Fi.
REGISTER AT TOTAL CONNECT	Affiché lorsque le thermostat est connecté au réseau Wi-Fi mais n'est pas enregistré sur le site <a href="http://mytotalconnectcomfort.com">mytotalconnectcomfort.com</a>
MAC: [Sur la carte d'identification]	Affiche les codes MAC ID et MAC CRC du thermostat pour l'enregistrement sur le site <a href="http://mytotalconnectcomfort.com">mytotalconnectcomfort.com</a>
CRC: [Sur la carte d'identification]	
CONGRATULATIONS SETUP COMPLETE!	Affiché lorsque le thermostat est enregistré sur le site <a href="http://mytotalconnectcomfort.com">mytotalconnectcomfort.com</a>
UNREGISTERED FROM TOTAL CONNECT	Affiché lorsque le thermostat est retiré de votre compte Total Connect Comfort.
	Force du signal Wi-Fi. Affiché lorsque le thermostat est connecté au réseau Wi-Fi et enregistré sur le site <a href="http://mytotalconnectcomfort.com">mytotalconnectcomfort.com</a>
Wi-Fi SIGNAL LOST	Affiché en cas d'absence de signal Wi-Fi. <ul style="list-style-type: none"><li>• Vérifiez un autre dispositif pour vous assurez que le Wi-Fi fonctionne dans votre domicile; si non, appelez votre fournisseur d'accès Internet.</li><li>• Déplacez le routeur.</li><li>• Redémarrez le thermostat : retirez-le de la plaque murale, attendez 5 secondes, et emboîtez-le à nouveau sur la plaque murale. Retournez à l'étape 1 de Connexion à votre réseau Wi-Fi.</li></ul>
INVALID WI-FI PASSWORD	Affiché si le mot de passe Wi-Fi du réseau domestique n'a pas été entré correctement. <ul style="list-style-type: none"><li>• Saisissez de nouveau le mot de passe du réseau Wi-Fi de votre maison.</li><li>• Répétez le processus de configuration et confirmez le mot de passe du réseau Wi-Fi de votre maison.</li></ul>
NO IP ADDRESS	Affiché si aucune adresse IP n'a été fournie par le routeur. <ul style="list-style-type: none"><li>• Patientez pendant 30 minutes, la connexion peut prendre plusieurs minutes. S'il n'y a toujours pas de connexion, retirez le thermostat de la plaque murale pendant 5 secondes, puis raccrochez-le.</li><li>• Assurez-vous que votre routeur est correctement configuré pour fournir automatiquement les adresses IP.</li></ul>
NO INTERNET LINK	Affiché en cas d'absence de signal Wi-Fi. <ul style="list-style-type: none"><li>• Assurez-vous que le câble Internet est branché.</li><li>• Redémarrez le routeur.</li></ul>

# Dépannage

En cas de difficultés avec le thermostat, essayer les suggestions suivantes. La plupart des problèmes peuvent être réglés rapidement et facilement.

## Rien n'apparaît à l'écran

- Vérifiez le disjoncteur et réinitialisez-le si nécessaire.
- Assurez-vous que l'interrupteur de marche-arrêt du système de chauffage et de refroidissement est sur marche.
- Assurez-vous que la porte de l'appareil de chauffage est bien fermée.
- Vérifiez si le fil C est connecté (voir page 6).

## Impossible de changer le réglage du système à Refroidissement

- Vérifiez la [fonction 0170 : Type de système](#) pour vous assurer qu'elle soit configurée en fonction de votre équipement de chauffage et de refroidissement (voir page 22).

## Le ventilateur ne tourne pas lorsque de la chaleur est requise

- Vérifiez la [fonction 0180 : Commande du ventilateur de chauffage](#) pour vous assurer qu'elle soit configurée en fonction de votre équipement de chauffage (voir page 22).

## « Wait » (attendre) s'affiche à l'écran.

- La fonction de protection du compresseur est activée. Attendez 5 minutes que le système se remette en marche en toute sécurité sans endommager le compresseur.

## La thermopompe émet de l'air frais en mode chauffage, ou de l'air chaud en mode refroidissement

- Vérifiez la [fonction 0190 : Vanne de commutation de thermopompe](#) pour vous assurer qu'elle soit configurée en fonction de votre équipement de chauffage (voir page 22).

## Le bouton du coin inférieur droit de l'écran est vierge

- Ce bouton reste vierge sauf si le rappel de remplacement de filtre de appareil de chauffage est activé (voir page 17).

## Le témoin rouge est allumé

- Si le thermostat est en mode Chauffage d'urgence, le témoin rouge est normal. Il indique que le thermostat est en mode de chauffage d'urgence.
- Si le thermostat n'est pas en mode Chauffage d'urgence, contactez un réparateur qualifié et faites-le réparer.

## Le système de chauffage ou de refroidissement ne répond pas

- Appuyez sur **SYSTEM** (système) pour régler le système sur Heat (chauffage). Vérifiez si le réglage de température est supérieur à la température intérieure.
- Appuyez sur **SYSTEM** pour régler le système sur Cool (refroidissement). Vérifiez si le réglage de température est inférieur à la température intérieure.
- Vérifiez le disjoncteur et réinitialisez-le si nécessaire.
- Assurez-vous que l'interrupteur de marche-arrêt du système de chauffage et de refroidissement est sur marche.
- Assurez-vous que la porte de l'appareil de chauffage est bien fermée.
- Si « Wait » (attendre) s'affiche, la minuterie de protection du compresseur est activée. Attendez 5 minutes que le système se remette en marche en toute sécurité sans endommager le compresseur (voir page 19).

## Le système de chauffage fonctionne en mode refroidissement

- Vérifiez la [fonction 0170 : Type de système](#) pour vous assurer qu'elle soit configurée en fonction de votre équipement de chauffage et de refroidissement (voir page 22).

# Glossaire

## Fil C

Le fil « C », ou neutre, amène l'alimentation 24 V ca au thermostat à partir du système de chauffage/refroidissement. Certains anciens thermostats mécaniques ou à pile peuvent ne pas être dotés de ce fil. Il est nécessaire à l'établissement d'une connexion Wi-Fi à votre réseau domestique.

## Système de chauffage/refroidissement à thermopompe

Des thermopompes sont utilisées pour chauffer et refroidir un immeuble. Si votre ancien thermostat comporte un réglage pour chauffage auxiliaire ou d'urgence, vous avez probablement une thermopompe.

## Système de chauffage/refroidissement conventionnel

Systèmes sans thermopompe ; ceux-ci incluent des appareils de traitement d'air, des appareils de chauffage ou des chaudières qui fonctionnent au gaz naturel, au mazout ou à l'électricité. Ils peuvent ou non inclure un appareil de conditionnement d'air.

## Cavalier

Un petit morceau de fil reliant deux bornes ensemble.

## MAC ID, MAC CRC

Codes alphanumériques identifiant de manière unique votre thermostat.

## QR Code®

Code de réponse rapide. Une image bidimensionnelle lisible par une machine. Votre appareil sans fil peut lire le motif noir et blanc inséré dans le carré et connecter directement son navigateur à un site web. QR Code est une marque déposée de DENSO WAVE INCORPORATED.

# Garantie limitée d'un an

Honeywell garantit ce produit, à l'exception des piles, contre tout défaut de pièce ou de main-d'œuvre, durant une période d'un (1) an à partir de la date d'achat par le consommateur si le produit est utilisé et entretenu convenablement. En cas de défectuosité ou de mauvais fonctionnement pendant la période de garantie, Honeywell remplacera ou réparera le produit, à sa discrétion.

Si le produit est défectueux,

- (i) le renvoyer avec la facture ou une autre preuve d'achat date au lieu d'achat; ou
- (ii) appeler le service à la clientèle de Honeywell en composant le 1-855-733-5465. Le service à la clientèle déterminera si le produit doit être retourné à l'adresse suivante : Honeywell Return Goods, Dock 4MN10-3860, 1885 Douglas Dr. N., Golden Valley, MN 55422, ou si un produit de remplacement peut vous être expédié.

La présente garantie ne couvre pas les frais de retrait ou de réinstallation. La présente garantie ne s'appliquera pas s'il est démontré par Honeywell que la défectuosité ou le mauvais fonctionnement sont dus à un endommagement du produit alors que le consommateur l'avait en sa possession.

La responsabilité exclusive de Honeywell se limite à réparer ou à remplacer le produit conformément aux modalités susmentionnées. HONEYWELL N'EST EN AUCUN CAS RESPONSABLE DES PERTES OU DOMMAGES, Y COMPRIS LES DOMMAGES INDIRECTS OU ACCESSOIRES DÉCOULANT DIRECTEMENT OU INDIRECTEMENT D'UNE VIOLATION QUELCONQUE D'UNE GARANTIE, EXPRESSE OU TACITE, APPLICABLE AU PRÉSENT PRODUIT, OU TOUTE AUTRE DÉFECTUOSITÉ DU PRÉSENT PRODUIT. Certaines provinces ne permettent pas l'exclusion ou la restriction des dommages indirects ou accessoires et, par conséquent, la présente restriction peut ne pas s'appliquer.

CETTE GARANTIE EST LA SEULE GARANTIE EXPRESSE FAITE PAR HONEYWELL POUR CE PRODUIT. LA DURÉE DE TOUTE GARANTIE IMPLICITE, INCLUANT LES GARANTIES DE QUALITÉ MARCHANDE OU D'ADAPTATION À UNE UTILISATION PARTICULIÈRE, EST LIMITÉE PAR LES PRÉSENTES À LA PÉRIODE D'UNE ANNÉE DE LA PRÉSENTE GARANTIE. Certaines provinces ne permettent pas de limiter la durée des garanties tacites et, par conséquent, la présente limitation peut ne pas s'appliquer.

La présente garantie donne au consommateur des droits spécifiques et certains autres droits qui peuvent varier d'une province à l'autre.

Pour toute question concernant la présente garantie, prière d'écrire aux Services à la clientèle de Honeywell à l'adresse suivante : Honeywell Customer Relations, 1885 Douglas Dr, Golden Valley, MN 55422 ou composer le 1-855-733-5465.



33-00133EF-01

# Informations réglementaires

## **Déclaration de conformité à la FCC (partie 15.19) (États-Unis uniquement)**

Cet appareil est conforme à la partie 15 du règlement de la FCC. Son fonctionnement est soumis aux deux conditions suivantes :

- 1 Ce dispositif ne doit pas causer d'interférences nuisibles, et
- 2 Ce dispositif doit accepter toutes les interférences reçues, y compris celles pouvant causer un fonctionnement non souhaité.

## **Avertissement de la FCC (partie 15.21) (États-Unis uniquement)**

Toute modification qui n'est pas autorisée expressément par la partie responsable de la conformité de l'appareil peut rendre l'utilisateur inapte à faire fonctionner l'équipement.

## **Déclaration relative aux interférences de la FCC (partie 15.105 (b)) (États-Unis uniquement)**

Cet équipement a été testé et est conforme aux limites des dispositifs numériques de Classe B, conformément à la Partie 15 du règlement de la FCC. Ces limites sont conçues pour fournir une protection raisonnable contre les interférences nuisibles dans une installation résidentielle. Cet équipement génère, utilise et peut émettre de l'énergie de radiofréquence, et s'il n'est pas installé et utilisé conformément aux instructions, peut causer des interférences nuisibles aux communications radio. Il n'y a toutefois aucune garantie qu'une interférence ne se produira pas dans une installation particulière. Si cet équipement cause des interférences nuisibles à la réception radio et télévision, ce qui peut être déterminé en éteignant le dispositif et en le remettant en marche, il est recommandé à l'utilisateur de tenter de corriger l'interférence par l'une des mesures suivantes :

- Réorienter ou déplacer l'antenne réceptrice.
- Augmenter la séparation entre l'équipement et le récepteur.
- Brancher l'équipement dans la prise d'un circuit différent de celui auquel le récepteur est connecté.
- Consulter le distributeur ou un technicien radio/TV compétent pour obtenir de l'aide.

## **Thermostats**

Pour être conformes aux limites d'exposition aux radiofréquences établies par FCC et Industrie Canada pour le grand public/l'exposition non contrôlée, la ou les antennes utilisées pour ces transmetteurs doivent être installées à au moins 20 cm de toutes les personnes et ne peuvent être situées au même endroit qu'une autre antenne ou fonctionner conjointement avec une autre antenne ou un autre transmetteur.

## **Section 7.1.2 de RSS-GEN**

Conformément aux normes d'Industrie Canada, ce transmetteur radio ne peut fonctionner qu'avec une antenne dont le type et le gain maximum sont approuvés par Industrie Canada. Pour réduire les risques d'interférence s radio encourus par d'autres utilisateurs, le type et le gain de l'antenne doivent être choisis de façon à ce que la puissance rayonnée isotrope équivalente (p.i.r.e.) ne soit pas supérieure à celle nécessaire à l'établissement d'une bonne communication.

## **Section 7.1.3 de RSS-GEN**

Le fonctionnement est soumis aux deux conditions suivantes :

- 1 Ce dispositif ne doit pas causer d'interférences, et
- 2 Ce dispositif doit accepter toutes les interférences, y compris celles pouvant causer un fonctionnement non souhaité.

## **Systèmes d'automatisation et de régulation**

Honeywell International Inc.  
1985 Douglas Drive North  
Golden Valley, MN 55422

Honeywell Ltd  
705 Montrichard Avenue  
Saint-Jean-sur-Richelieu, Québec  
J2X 5K8

wifithermostat.com

# Honeywell

© Marque de commerce déposée américaine.

Apple, iPhone, iPad, iPod touch et iTunes sont des marques de commerce de Apple Inc.

Toutes les autres marques de commerce sont propriété de leurs propriétaires respectifs.

© 2015 Honeywell International Inc.

33-00133EF—01 M.S. 06-15

Imprimé aux États-Unis